

16. Не подтягивайте и не подталкивайте ткань во время шитья. Это может привести к изгибу и поломке иглы.
17. Отключайте швейную машину (положение «0») при выполнении любых регулировок в зоне иглы, таких как заправка нити, смена иглы, намотка шпульки, замена прижимной лапки и т.д.
18. Всегда вынимайте штепсель швейной машины из электрической розетки при снятии крышек, смазке машины, а также при регулировках, упомянутых в настоящей Инструкции по эксплуатации.
19. Во избежание поражения электрическим током, никогда не опускайте машину, сетевого шнур в воду или другие жидкости.
20. Максимальная мощность светодиодной лампы -- 0,3 Вт, максимальное напряжение постоянного тока -- 5 В. В случае повреждения светодиодной лампы, прекратите использование устройства, и немедленно отправьте его изготовителю или в сервисный центр для ремонта или замены лампы.
21. Во избежание травм обратите внимание на следующее:
 - Отсоединяйте педаль управления машины от электросети, когда оставляете устройство без присмотра;
 - Отсоединяйте педаль управления машины от электросети перед проведением технического обслуживания.

EAC

ОПАСНО—

Движущиеся части - Во избежание получения травм отключайте машину перед обслуживанием. Закройте крышку перед работой на машине.

СОХРАНИТЕ НАСТОЯЩИЕ УКАЗАНИЯ

Эта швейная машина предназначена только для домашнего использования.

Данная машина отвечает требованиям Директивы ЕЕС 2004/108/ЕС в части электромагнитной совместимости



Утилизация:

Это устройство отмечено значком утилизации.

Не выбрасывайте это устройство вместе с неотсортированным мусором. Собирайте подобные отходы отдельно для дальнейшей переработки. (Только для Европейского Союза)

РЕКОМЕНДАЦІ ЩОДО ТЕХНІКИ БЕЗПЕКИ

ри використанні цього електротехнічного пристрою слід дотримуватися основних заходів безпеки, наведених нижче. Ознайомтеся з ними перед роботою на швейній машині.

НЕБЕЗПЕЧНО – Для зниження ризику ураження електричним струмом:

1. Ніколи не залишайте швейну машину без нагляду у включеному стані. Обов'язково виймайте штепсель машини з електричної розетки після роботи на машині і перед її чищенням.

УВАГА – Для зниження ризику займання, пожежі, ураження електричним струмом і травмування працюючих:

1. Не використовуйте машину як іграшку. Необхідно бути особливо уважним при роботі на швейній машині поруч з дітьми.
2. Прилад не призначений для використання особами (включаючи дітей) із зниженими фізичними або розумовими здібностями або за відсутності у них досвіду або знань, якщо вони не знаходяться під контролем або не проінструктовані про використання приладу особою, відповідальною за їх безпеку. Діти повинні знаходитися під контролем для недопущення гри з приладом.
3. Використовуйте швейну машину тільки за її призначенням відповідно до цієї інструкції. Використовуйте тільки ті аксесуари, які рекомендовані виробником і зазначені у цій інструкції.
4. Ніколи не працюйте на швейній машині при пошкодженому шнурі живлення або вилці, якщо машина працює неправильно, якщо вона зазнала падіння або була пошкоджена, або якщо вона потрапила у воду. У цих випадках потрібно негайно відвезти машину до найближчого офіційного дилера або сервісного центру для обстеження, ремонту, електричних або механічних налаштувань.
5. У разі пошкодження шнура живлення він повинен бути замінений виробником, його агентом або аналогічним кваліфікованим фахівцем для уникнення небезпеки ураження електричним струмом.
6. Ніколи не працюйте на швейній машині з заблокованими вентиляційними отворами. Регулярно очищуйте вентиляційні отвори машини і педаль управління від ворсу, пилу і обрізків тканини.
7. Не допускайте потрапляння сторонніх предметів в отвори машини.
8. Машину можна використовувати тільки в приміщеннях.
9. Не працюйте там, де застосовуються речовини в аерозольній упаковці або чистий кисень.
10. Щоб вимкнути машину, спочатку переведіть мережний вимикач у положення “0” (ВИМКНЕНО), потім вийміть вилку з розетки.
11. Завжди вимикайте або від'єднуйте пристрій від мережі, коли залишаєте його без нагляду. Від'єднуйте пристрій від мережі перед проведенням технічного обслуговування або заміною лампочки.
12. Не відключайте машину, висмикуючи шнур живлення. При відключенні тримайтеся рукою за вилку, а не за шнур.
13. Тримайте пальці рук на відстані від усіх рухомих частин. Необхідно бути особливо обережним в області роботи голки.

14. Не шийте при пошкодженій голковій пластині, оскільки це може призвести до поломки голки.
15. Не користуйтеся гнутими голками.
16. Не підтягуйте і не підштовхуйте тканину під час шиття. Це може призвести до вигину і поломки голки.
17. Відключайте швейну машину (положення «0») при виконанні будь-яких налаштувань в зоні голки, таких як заправлення голки ниткою, заміна голки, намотування шпульки, заміна притискної лапки і т.п.
18. Завжди виймайте штепсель швейної машини з електричної розетки при знятті кришок, змащуванні машини та здійсненні всіх налаштувань, зазначених у цій інструкції з експлуатації.
19. Щоб уникнути ураження електричним струмом, ніколи не занурюйте машину, мережний кабель або мережний шнур у воду або інші рідини.
20. Максимальна потужність світлодіодної лампочки становить 0,3 Вт, максимальна напруга постійного струму - 5 В. У разі пошкодження світлодіодної лампочки не використовуйте пристрій, а одразу направте його виробнику або у центр обслуговування для ремонту або заміни лампочки.
21. Для уникнення травмування зверніть увагу на наступне:
 - Від'єднайте педаль управління машини від електромережі, коли залишаєте пристрій без нагляду;
 - Від'єднайте педаль управління машини від електромережі перед проведенням обслуговування.



UA.TR.034

ОБЕРЕЖНО —

Рухомі частини - Щоб уникнути травмування, відключайте машину перед обслуговуванням. Закрийте кришку перед роботою на машині.

ЗБЕРЕЖІТЬ ЦЮ ІНСТРУКЦІЮ

Ця швейна машина призначена тільки для домашнього або аналогічного використання.

Ця машина відповідає вимогам Директиви ЄЕС 2004/108/ЄС щодо електромагнітної сумісності.



Це обладнання містить значок утилізації. Не викидайте цей пристрій разом з не відсортованим сміттям. Потрібно збирати такі відходи окремо для подальшої переробки. (Тільки для Європейського Союзу)

ҚАУІПСІЗДІК ТЕХНИКАСЫ БОЙЫНША НЕГІЗГІ НҰСҚАУЛАР

Аталмыш электр техникалық құрылғыны пайдаланған кезде, қауіпсіздіктің төменде келтірілген негізгі шараларын сақтаған жөн. Тігін машинасында жұмыс істемес бұрын, олармен танысыңыз.

ҚАУІПТІ — Электр тогымен зақымданудың тәуекелін төмендету үшін:

1. Тігін машинасын қосылған күйде ешқашан қараусыз қалдырмаңыз. Машинада жұмыс істеп болған соң және тазалаудың алдында, машинаның ашасын электр розеткасынан дереу суырыңыз.

НАЗАР АУДАРЫҢЫЗ –

Жанудың, өрттің, электр тогымен зақымданудың және қызметкерлердің жарақаттану тәуекелдерін төмендету үшін:

1. Машинаны ойыншық ретінде пайдалануға рұқсат бермеңіз. Балалардың қасында тігін машинасымен жұмыс істеген кезде, ерекше мұқияттылық қажет.
2. Құрал физикалық, сезім немесе ақыл-ойының қабілеттілігі шектелген тұлғалардың (балаларды қосқанда) пайдалануы үшін немесе олардың білімі мен тәжірибесі болмаған кезде пайдалану үшін арналмаған, егер ол тұлғалар, олардың қауіпсіздігі үшін жауап беретін тұлғамен, құралды пайдалану бойынша нұсқаулықтан өткен немесе олардың қарауының астында болса. Құралмен ойнауға жол бермес үшін, балалар бақылаудың астында болуы тиіс.
3. Тігін машинасын нағыз Нұсқаулыққа сәйкес, оның тағайындалуы бойынша ғана пайдаланыңыз. Тек Нұсқаулықта келтірілген және дайындаушымен ұсынылған жабдықтарды ғана пайдаланыңыз.
4. Қуат көзінің сымы немесе ашасы бүлінген кезде, егер машина дұрыс жұмыс істемесе, егер оны құлатып алса немесе бүлдіріп алса немесе ол суға құлап кетсе, тігін машинасында ешқашан жұмыс істемеңіз. Машинаны жақындағы ресми дилерге зерттеу, жөндеу, электрлік немесе механикалық реттеулер үшін жіберіңіз.
5. Егер қуат көзінің сымы бүлінсе, ол дайындаушымен, оның агентімен немесе қауіптің алдын алу үшін, білікті мамандардың ұқсас қызметтерімен ауыстырылуы тиіс.
6. Егер тігін машинасында қандай да ауа тесіктері бітелген болса, онда онымен ешқашан жұмыс істемеңіз. Машинаның желдететін тесіктерін және басқару тепкісін тоқыма талшықтарынан, шаң мен мата қиқымдарынан тазалықта ұстаңыз.
7. Машинаның қандай да тесіктерінің біріне бөгде заттардың түсуіне жол бермеңіз.
8. Тек тұрғынжайларда пайдалануға арналған.
9. Таза оттегіні немесе аэрозольды орамадағы заттарды қолданатын жерлерде жұмыс істемеңіз.
10. Машинаны ажырату үшін, негізгі сөндіргішті «0» (СӨНДІРУЛІ) күйіне бұрыңыз, кейін ашаны розеткадан суырыңыз.
11. Шамдарды ауыстырған немесе техникалық қызмет көрсеткен кезде, құрылғыны сөндіріңіз және өшіріңіз.
12. Қуат көзінің сымынан тартып машинаны өшірмеңіз. Өшірген кезде сымды емес, ашаны қолыңызбен ұстаңыз.
13. Барлық жылжымалы бөлшектерден қолдың саусақтарын қорғаңыз. Иненің қозғалатын аймағында ерекше абайлық қажет.

14. Ине пластинкасы бүлінген кезде, тікпеңіз, себебі бұл иненің сынуына әкелуі мүмкін.
15. Майысқан инелерді пайдаланбаңыз.
16. Тіккен кезде матаны итермеңіз және тартпаңыз. Ол инені майыстыруы және сынуына әкелуі мүмкін.
17. Иненің аймағында инеге жіпті сабақтау, инені ауыстыру, шарықтарды орау, қысқыш табанды ауыстыру сияқты, кез келген реттеулерді орындаған кезде, тігін машинасын («0» өшіріңіз) өшіріңіз.
18. Қақпақтарды шешкен кезде, майлаған кезде және нағыз Пайдалану бойынша басшылықта аталған барлық реттеулерді жүзеге асырған кезде, тігін машинасының ашасын әрқашан электр розеткасынан шығарыңыз.
19. Электр тогымен зақымданудың алдын алу үшін, машинаны, желілік кабельді немесе желілік сымды суға немесе басқа сұйықтыққа салмаңыз.
20. Жарық диодты шамның максималды қуаттылығы 0.3W, максималды кернеуі DC 5V, жарық диодты шам бүлінген жағдайда, сіз өнімді пайдаланбауыңыз және оны ауыстыру немесе жөндеу үшін өндіріске жіберу керек.
21. Жарақаттанудың алдын алу үшін:
 Машинада жұмыс істемеген кезде, басқару тепкісін өшіріңіз;
 Машинаның кез келген жөндеу жұмыстарын жүргізген кезде, басқару тепкісін өшіріңіз.



АБАЙЛАҢЫЗ—

Қозғалатын бөлшектер – Жарақаттанудың алдын алу үшін, қызмет көрсетпес бұрын, машинаны өшіріңіз. Машинада жұмыс істемес бұрын, қақпағын жабыңыз.

НАҒЫЗ НҰСҚАУЛАРДЫ САҚТАҢЫЗ

Бұл тігін машинасы үйде немесе ұқсас жұмыста ғана пайдалану үшін арналған.

**Аталмыш машина электрлік магниттік сәйкестік бөлімінде
ЕЕС 2004/108/ЕС Директивасының талаптарына жауап
береді.**



Жою

Бұл жабдық қайта айналу белгісімен белгіленген.

Бұл өнімді сұрыпталмаған қалалық қалдықтармен бірге жоймаңыз.

Мұндай қалдықтарды жинау, арнайы жеке емдеу үшін қажет емес.

(Тек Еуропалық Одақ)

СОДЕРЖАНИЕ

1. ЗНАКОМСТВО СО ШВЕЙНОЙ МАШИНОЙ

| | |
|---|-------|
| Части машины | 9-10 |
| Принадлежности | 11 |
| Подготовка машины к работе | 12-13 |
| Стержни для катушек | 14 |
| Рычаг подъема лапки | 15 |
| Штопальная пластина, Установка съемной рабочей поверхности | 16 |
| Намотка нити на шпульку | 17 |
| Извлечение шпульного колпачка из челнока, Установка шпульки в шпульный колпачок | 18 |
| Установка шпульного колпачка в челнок, Заправка верхней нити | 19-20 |
| Использование автоматического нитеведателя | 21 |
| Подъем нижней нити | 22 |
| Таблица соответствия типов иглы, нити и ткани | 23-24 |
| Замена иглы | 25 |
| Регулировка натяжения верхней нити | 26-27 |
| Функции панели управления | 28-29 |
| Положение иглы для прямой строчки, Регулировка натяжения нижней нити | 30 |
| Замена прижимной лапки | 31 |
| Сервисные сообщения | 32 |
| Функциональные кнопки | 33 |
| Кнопка шитья в обратном направлении | 34 |

2. НАЧАЛО РАБОТЫ

| | |
|--|-------|
| Краткая справочная таблица длины и ширины стежка | 35-41 |
| Справочная таблица по выбору строчек | 42 |
| Прямая строчка | 43-44 |
| Выполнение прямых швов | |

| | |
|--|-------|
| Имитация ручного стежка (квилтинг) | 45-46 |
| Вшивание молнии и окантовка | |
| Строчка зигзаг | 47 |
| Регулировка ширины и длины стежка | |
| Трехступенчатый зигзаг | 48 |
| Бельевая строчка | 49-50 |
| Атласная строчка, Изменение ширины атласной строчки | |
| Пришивание пуговицы | 51 |
| Потайная подрубочная строчка | 52-53 |
| Декоративные и эластичные строчки | 54-62 |
| Прямая эластичная строчка, Сотовая строчка, Оверлочная строчка, Строчка «елочка», Усиленный тройной зигзаг, Двойная оверлочная строчка, Строчка «крестнакрест», Строчка для квилтинга, Строчка «лесенка», Открытая обметочная строчка, Закрытая обметочная строчка, Косая обметочная строчка, Косая оверлочная строчка, Строчка двойным крестом, Строчка «греческий ключ», Строчка «рыбья кость», Строчка «веточка», Усиленная оверлочная строчка, Соединительная строчка (мережка), Декоративная строчка для печворка | |
| Больше декоративных строчек и идей для декоративного шитья на машине | 62 |
| Выметывание петли | 63-65 |
| Автоматическая петля, Петли с вкладной нитью | |
| Выметывание петли вручную | 66 |

3. УХОД ЗА МАШИНОЙ

| | |
|--------------------------------------|-------|
| Чистка челночной зоны и транспортера | 67-69 |
|--------------------------------------|-------|

4. ОСНОВНЫЕ ПРОБЛЕМЫ И СПОСОБЫ ИХ РЕШЕНИЯ

| | |
|--|-------|
| | 71-73 |
|--|-------|

Размеры: 42 см × 21 см × 32 см
Масса оборудования: 6,6 кг
Номинальное напряжение: 230 В ~
Номинальная частота: 50 Гц
Номинальная потребляемая мощность: 65 Вт
Рабочая температура окружающей среды: Обычная температура
Уровень акустического шума: менее 70 дБ (А)

ЗМІСТ

1. ЗНАЙОМСТВО З МАШИНОЮ

| | |
|---|-------|
| Деталі машини----- | 9-10 |
| Акcesуари----- | 11 |
| Підготування машини до роботи----- | 12-13 |
| Котушкові стержні----- | 14 |
| Важіль підйому притискної лапки----- | 15 |
| Штопальна пластина, Трансформація робочої платформи у рукаву ----- | 16 |
| Намотування шпульки----- | 17 |
| Виймання шпульного ковпачка з човника, Встановлення шпульки у шпульний ковпачок ----- | 18 |
| Встановлення шпульного ковпачка у човник, Заправлення верхньої нитки----- | 19-20 |
| Використання автоматичного заправника нитки ----- | 21 |
| Витягування нижньої нитки----- | 22 |
| Таблиця відповідності голок, ниток і матеріалів----- | 23-24 |
| Заміна голки----- | 25 |
| Регулювання натягу верхньої нитки----- | 26-27 |
| Функції панелі управління----- | 28-29 |
| Положення голки для прямої строчки, Регулювання натягу нижньої нитки,----- | 30 |
| Заміна притискної лапки----- | 31 |
| Сервісні повідомлення----- | 32 |
| Функціональні кнопки----- | 33 |
| Кнопка шиття у зворотному напрямку----- | 34 |

2. ПОЧАТОК РОБОТИ

| | |
|---|-------|
| Коротка довідкова таблиця ширини і довжини стібка----- | 35-41 |
| Довідкова таблиця з вибору строчок----- | 42 |
| Шиття прямою строчкою----- | 43-44 |
| Прокладання рівних швів | |

| | |
|---|-------|
| Імітація ручного стібка (квілтинг)----- | 45-46 |
| Вшивання блискавки і обробка кантом Вшивання блискавки, Обробка кантом | |
| Строчка зигзаг----- | 47 |
| Регулювання ширини і довжини стібка | |
| Триступінчатий зигзаг,----- | 48 |
| Білизняна строчка----- | 49-50 |
| Атласна строчка, Змінення ширини атласної строчки | |
| Пришивання гудзика----- | 51 |
| Потайна строчка----- | 52-53 |
| Декоративні та еластичні строчки----- | 54-62 |
| Пряма еластична строчка, Сотова строчка, Оверлочна строчка, Строчка «ялинка», Посилений потрійний зигзаг, Подвійна оверлочна строчка, Строчка «хрест-навхрест», Строчка для квілтингу, Строчка «драбинка», Відкрита обметувальна строчка, Закрита обметувальна строчка, Коса обметувальна строчка, Коса оверлочна строчка, Строчка подвійним хрестом, Строчка «грецький ключ», Строчка «риб'яча кістка», Строчка «гілочка», Посилена оверлочна строчка, З'єднувальна строчка (мережка), Декоративна строчка для печворку | |
| Більше декоративних строчок та ідей для декоративного машинного шиття----- | 62 |
| Обметування петлі----- | 63-65 |
| Автоматичне обметування петлі, Петлі з вкладною ниткою | |
| Обметування петлі вручну----- | 66 |

3. ДОГЛЯД ЗА МАШИНОЮ

| | |
|--|-------|
| Чищення транспортера і човникової зони----- | 67-69 |
|--|-------|

4. НЕСПРАВНОСТІ ТА СПОСОБИ ЇХ УСУНЕННЯ

| | |
|-------|-------|
| ----- | 71-73 |
|-------|-------|

Розміри: 42 см x 21 см x 32 см
Маса обладнання: 6,6 кг
Номинальна потужність: 230 В ~
Номинальна частота: 50 Гц
Номинальна споживана потужність: 65 Вт
Температура робочого середовища: Звичайна температура
Рівень акустичного шуму: менше 70 дБ (А)

МАЗМҰНЫ

1. ТІГІН МАШИНАСЫМЕН ТАНЫСУ

| | |
|--|-------|
| Машинаның бөлшектері----- | 9-10 |
| Керек-жарақтар ----- | 11 |
| Машинаны жұмысқа дайындау ----- | 12-13 |
| Шарғыларға арналған өзектер ----- | 14 |
| Табан көтеру тұтқышы ----- | 15 |
| Торлап жамау тілімшесі, Алмалы жұмыс бетін орнату ----- | 16 |
| Жіпті шпулькаға орау----- | 17 |
| Қайықтан шпулька қалпақшасын шешу, Шпульканы шпулька қалпақшасына орнату ----- | 18 |
| Шпулька қалпақшасын қайыққа орнату, Жоғарғы жіпті сабақтау ----- | 19-20 |
| Автоматты жіп өткізгішті пайдалану ----- | 21 |
| Төменгі жіпті көтеру----- | 22 |
| Ине, жіп және мата түрлерінің сәйкестік кестесі ----- | 23-24 |
| Инені ауыстыру ----- | 25 |
| Жоғарғы жіптің тартылуын реттеу----- | 26-27 |
| Басқару панелінің функциялары ----- | 28-29 |
| Түзу қаюмен тікке кездегі иненің күйі , Төменгі жіптің тартылуын реттеу ----- | 30 |
| қысқыш табанды ауыстыру----- | 31 |
| Сервистік хабарламалар----- | 32 |
| Функционалдық батырмалар ----- | 33 |
| Кері бағытта тігу батырмасы----- | 34 |

2. ЖҰМЫСТЫ БАСТАУ

| | |
|--|-------|
| Қаю ұзындығының және енінің қысқаша анықтамалық кестесі ----- | 35-41 |
| Тігісті таңдау туралы анықтамалық кесте ----- | 42 |

| | |
|---|-------|
| Түзу тігістің қаюы ----- | 43-44 |
| Түзу тігісті орындау | |
| Қолмен қаюға еліктеу (квитлинг)----- | 45-46 |
| Сылдырма ілгекті жапсыра тігу және жиіктеу, Сылдырма Ілгекті Жапсыра Тігу, Жиіктеу | |
| Ирек қаюы ----- | 47 |
| Қаюдың ені мен ұзындығын реттеу | |
| Үш сатылы ирек ----- | 48 |
| Сығымдап тоқитын қаю----- | 49-50 |
| Атлас қаю, Атлас қаю енін өзгерту | |
| Түймелерді қадау----- | 51 |
| Жасырын бүгіп тігу----- | 52-53 |
| Сәндік және керілген қаю ----- | 54-62 |
| Түзу керілген қаю, Ұялы қаю, Шетті торлайтын қаю, «Шырша» тігісінің қаюы, Күшейтілген үш қатарлы қаю, Екілік торлайтын қаю, «Қиылысқан»қаю, Квиттингке арналған қаю, «Баспалдақ» қаюы, Ашық торлайтын қаю, Жабық торлайтын қаю, Көлбеу торлайтын қаю, Көлбеу торлайтын қаю, Қос қиылысқан қаю, «Грек кілті» қаюы, «Балық сүйегі» қаюы, «Бұтақ» қаюы, Күшейтілген торлайтын қаю, Жапсарлаушы қаю (мережка), Печворкқа арналған сәндік қаю | |
| Машинамен сәндік тігуге арналған көп сәндік қаюлар мен идеялар ----- | 62 |
| Ілгектерді торлау ----- | 63-65 |
| Ілгектерді автоматты түрде торлау, қызыл жібі бар ілгек | |
| Ілгекті қолдан торлау----- | 66 |

3. МАШИНАНЫ КҮТУ

| | |
|--|-------|
| Қайық аумағы мен транспортерді тазалау----- | 67-69 |
|--|-------|

4. НЕГІЗГІ ПРОБЛЕМАЛАР ЖӘНЕ ОЛАРДЫ ШЕШУ ӘДІСТЕРІ

| | |
|-------|-------|
| ----- | 71-73 |
|-------|-------|

Өлшемдері: 42 см x 21 см x 32 см
Жабдықтың салмағы: 6,6 кг
Нақтылы кернеуі: 230 В ~
Нақтылы жиілігі: 50 Гц
Нақтылы тұтынатын қуаты: 65 Вт
Қоршаған ортаның жұмыс температурасы: Қалыпты температура
Акустикалық шудың деңгейі: 70 дБ (А) кем

1. ЗНАКОМСТВО СО ШВЕЙНОЙ МАШИНОЙ

1. ЗНАКОМСТВО С МАШИНОЙ

1. TИГН МАШИНАСЫМЕН ТАНЫСУ

ЧАСТИ МАШИНЫ

1. Диск натяжения шпульной нити
2. Нитепритягиватель
3. Регулятор натяжения верхней нити
4. Лицевая панель
5. Нитеобрезатель
6. Съёмная рабочая поверхность / Пенал для принадлежностей
7. Рычаг для намотки шпульки
8. Стопор намотки шпульки
9. Кнопки управления/выбора строчек
10. Регулятор скорости шитья (Модель на 100 строчек)
11. Кнопка шитья в обратном направлении
12. функциональные кнопки (Модель на 100 строчек)
13. Ручка
14. Горизонтальный стержень для катушки
15. Маховик
16. Сетевой выключатель/ выключатель лампочки
17. Разъем для сетевого шнура
18. Табличка с паспортными данными
19. Нитенаправитель
20. Рычаг выметывания автоматической петли
21. Рычаг подъема прижимной лапки
22. Нитенаправитель игловодителя
23. Автоматический нитевдеватель
24. Нитенаправитель нитевдевателя
25. Винт крепления стойки лапки
26. Игла
27. Игольная пластина
28. Игловодитель
29. Нитеобрезатель
30. Рычаг стойки лапки
31. Винт иглодержателя
32. Прижимная лапка
33. Нижний транспортер
34. Сетевой шнур
35. Педаль управления
36. Инструкция по эксплуатации

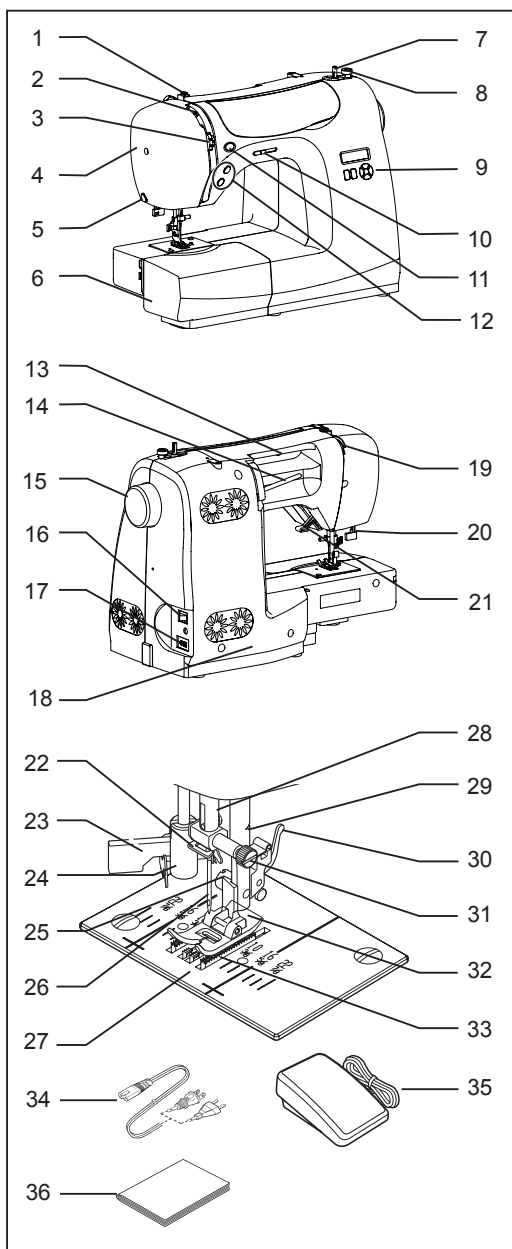

ДЕТАЛІ МАШИНИ

1. Диск натягу шпульної нитки
2. Ниткопритягувач
3. Регулятор натягу верхньої нитки
4. Лицьова панель
5. Ніж для обрізання ниток
6. Знімна робоча поверхня / Пенал для аксесуарів
7. Важіль для намотування шпульки
8. Стопор намотування шпульки
9. Кнопки управління/ вибору строчок
10. Регулятор швидкості шиття (Модель на 100 строчок)
11. Кнопка шиття у зворотному напрямку
12. Функціональні кнопки (Модель на 100 строчок)
13. Ручка
14. Горизонтальний стержень для катушки
15. Маховик
16. Вимикач живлення/освітлення
17. Роз'єм для мережного шнура
18. Табличка з паспортними даними
19. Нитконаправник
20. Важіль обметування автоматичної петлі
21. Важіль підйому притискної лапки
22. Нитконаправник голководія
23. Автоматичний заправник нитки
24. Нитконаправник голководія
25. Гвинт кріплення стійки лапки
26. Голка
27. Голкова пластина
28. Голковід
29. Ніж для обрізання ниток
30. Важіль стійки лапки
31. Гвинт голкотримача
32. Притискна лапка
33. Нижній транспортер
34. Мережний шнур
35. Педаль управління
36. Посібник з експлуатації

МАШИНАНИЙ БӨЛШЕКТЕРІ

1. Шарғы жібінің тартылу дискі
2. Жіп тартқыш
3. Жоғарғы жіптің тартылуын реттегіш
4. Беткі панель
5. Жіп қиғыш
6. Алмалы жұмыс беті / жабдықтарға арналған сауыт
7. Шарғыны орауға арналған иінітрек
8. Шарғыны орау стопоры
9. Қаюларды таңдау бойынша анықтамалық кесте
10. Тігу жылдамдығын реттегіш (Модель на 100 строчок)
11. Кері бағытта тігу батырмасы
12. Функционалдық батырмалар (Модель на 100 строчок)
13. Тұтқа
14. Шарғыға арналған көлденең өзеке
15. Маховик
16. Желілік сөндіргіш/ шам сөндіргіші
17. Желілік сымға арналған ауыз
18. Төлқұжат мәліметтері бар кесте
19. Жіп бағыттағыш
20. Ілгектің иінітерігі
21. Қысқыш табанын көтеру иінітерігі
22. Жіп бағыттағыш
23. Автоматты жіп өткізгіш
24. Жіп бағыттағыш
25. Қысқыш табан тіреуін бекіту бұрандасы
26. Ине
27. Ине пластинасы
28. Ине жүргізушісі
29. Жіп қиғыш
30. Қысқыш табан тірегінің иінітерігі
31. Ине бекіткіш бұрандасы
32. Қысқыш табан
33. Төменгі транспортер
34. Желілік сым
35. Басқару тепкісі
36. Пайдалану бойынша басшылық

ПРИНАДЛЕЖНОСТИ АКСЕСУАРИ КЕРЕК-ЖАРАҚТАР

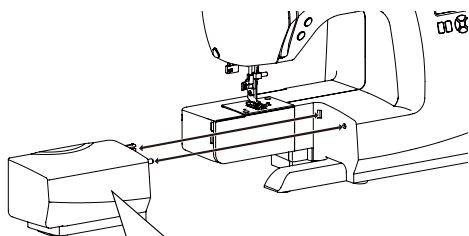

1. Набор игл
2. Набор шпулек
3. Дополнительный стержень для катушки
4. Фетровые прокладки для катушки
5. Катушечная пластина
6. Диск катушкодержателя
7. Распарыватель/нож для прорезывания петель и щеточка
8. Отвертка для игольной пластины
9. Штопальная пластина
10. Лапка для вшивания молнии
11. Лапка для выметывания петель
12. Лапка для декоративных атласных строчек

Прижимная лапка, идущая в комплекте вашей машины, называется универсальной лапкой и используется для большинства строчек.

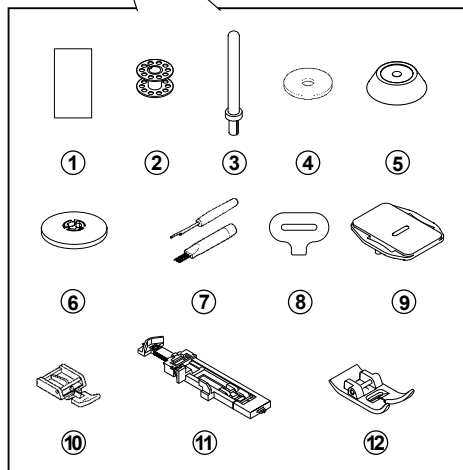

1. Голки
2. Шпульки
3. Додатковий стержень для катушки
4. Фетрові прокладки для катушки
5. Ковпачок для катушки
6. Диск тримача катушки
7. Розпорювач/Ніж для прорізування петель і щіточка
8. Викрутка для голкової пластини
9. Штопальна пластина
10. Лапка для вшивання блискавки
11. Лапка для обметування петлі
12. Лапка для декоративних атласних строчок

Притискна лапка, що йде в комплекті вашої машини, називається універсальною лапкою і використовується для більшості швейних задач.

1. Инепер жиынтығы
2. Шарғылар жиынтығы
3. Шарғыға арналған қосымша өзек
4. Шарғыға арналған фетр төсемдер
5. Шарғы пластинасы
6. Шарғы пластинасы
7. Сөккіш / Ілгектерді кесуге арналған пышақ және қылшақ
8. Ине пластинасына арналған бұрағыш
9. Жамайтын пластина
10. Ілмек-сыдырма ілгегін тігуге арналған табан
11. Ілгектерді өңдеуге арналған табан
12. Атлас тігістерге арналған табан

Сіздің тігін машинаңызбен жиынтықтағы қысқыш табан әмбебап табан деп аталады және қаюлардың көпшілігінде пайдаланылады.

ПОДГОТОВКА МАШИНЫ К РАБОТЕ

ПІДГОТУВАННЯ МАШИНИ ДО РОБОТИ

МАШИНАНЫ ЖҰМЫСҚА ДАЙЫНДАУ



Всегда отключайте машину от электросети, вынув вилку из розетки.

Перед первым включением машины удалите избыток масла с игольной пластины.

СЕТЕВОЙ ШНУР / ПЕДАЛЬ УПРАВЛЕНИЯ

Подключите сетевой шнур к разъему (1) и к розетке (2), как показано на рисунке. Подключите вилку педали управления (3) к разъему на машине.

ПРИМЕЧАНИЕ: Если педаль управления не будет подключена, машина не будет работать.



Завжди від'єднуйте машину від електромережі, виймаючи вилку з розетки.

Перед першим використанням машини приберіть надлишки масла з голкової пластини.

МЕРЕЖЕВИЙ ШНУР/ПЕДАЛЬ УПРАВЛІННЯ

Підключіть мережний шнур до роз'єму на машині (1) і до розетки (2), як зображено на малюнку. Приєднайте педаль управління (3) до роз'єму для мережного шнура.

ПРИМІТКА: Якщо не підключити педаль управління, машина не буде працювати.

Установите сетевой выключатель в положение «Выкл.»
Встановіть вимикач живлення / освітлення у положення «Вимк.»
Желілік сөндіргішті «Сөнд.» күйіне орнатыңыз

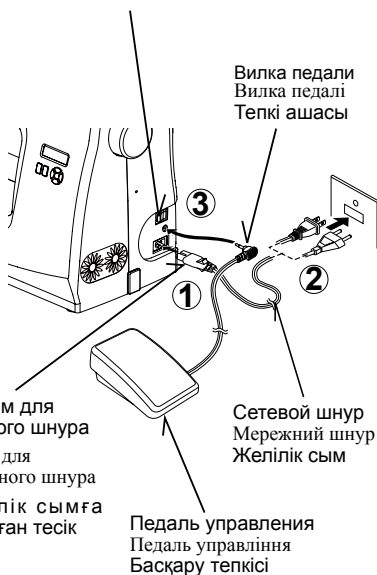

Розеткадан сымды суыру арқылы машинаны әрқашан қуат көзінен ажыратыңыз.

Машинаны бірінші рет қосудан бұрын, ине планасында артық майдың жоқ екендігіне көз жеткізіңіз.

ЖЕЛІЛІК СЫМ / БАСҚАРУ ТЕПКІСІ

Желілік сымды суретте көрсетілгендей, тесікке (1) және (2) розеткаға қосыңыз. Басқару тепкісінің ашасын (3) машинадағы тесікке қосыңыз.

Ескерту: Егер тепкімен басқару сөндірілген болса, машина жұмыс істемейтін болады.М

СЕТЕВОЙ ВЫКЛЮЧАТЕЛЬ / ВЫКЛЮЧАТЕЛЬ ЛАМПОЧКИ

Ваша машина не будет работать, пока вы не переведете сетевой выключатель/выключатель лампочки в положение «Вкл.».

Один выключатель управляет как питанием, так и лампочкой. При обслуживании машины, замене игл и т.п. машина должна быть отключена от электросети.

Сетевой выключатель в положении «Выкл.»
Вимикач живлення / освітлення у положенні «Вимк.»
Желілік сөндіргішті «Сөнд.» күйінде

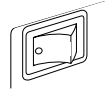

Сетевой выключатель в положении «Вкл.»
Вимикач живлення / освітлення у положенні «Увімк.»
Желілік сөндіргішті «Қос.» күйінде

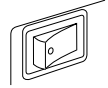

ВИМИКАЧ ЖИВЛЕННЯ/ОСВІТЛЕННЯ

Ваша машина не буде працювати, поки ви не увімкнете вимикач живлення/освітлення.

Один і той самий вимикач контролює як живлення, так і освітлення. Під час обслуговування машини, заміни голки тощо машина повинна бути відключена від електромережі.

ЖЕЛІЛІК СӨНДІРГІШ / ЖАРЫҚТЫҢ СӨНДІРГІШІ

Машина желілік сөндіргішті/жарықтың сөндіргішін «Қос.» күйіне ауыстырғаныңызша жұмыс істемейді.

Бір сөндіргіш қуатты, сондай-ақ жарықты басқарады. Машинаны күту кезінде, инелерді ауыстырғанда және т.б. уақытында, оны қуат көзінен сөндіріңіз

СТЕРЖНИ ДЛЯ КАТУШЕК СТЕРЖНІ ДЛЯ КОТУШКИ ШАРҒЫЛАРҒА АРНАЛҒАН ӨЗЕКТЕР

ГОРИЗОНТАЛЬНЫЙ СТЕРЖЕНЬ ДЛЯ КАТУШКИ

Потяните стержень для катушки на себя. Поместите катушку с нитками на стержень и закрепите ее катушечной пластиной для обеспечения плавной размотки нити. Если у катушки есть прорезь для закрепления нити, ее следует установить прорезью вправо.

ВЕРТИКАЛЬНЫЙ СТЕРЖЕНЬ ДЛЯ КАТУШКИ

Установите вертикальный стержень для катушки и поместите сверху фетровую прокладку. Установите катушку с нитками на стержень.

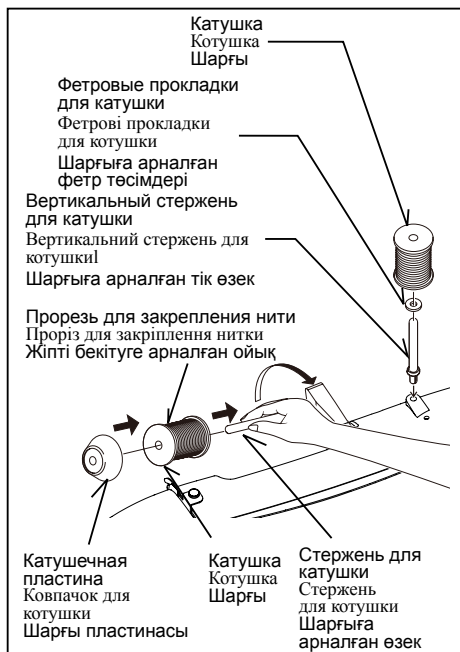

ГОРИЗОНТАЛЬНЫЙ СТЕРЖЕНЬ ДЛЯ КОТУШКИ

Потягніть стержень для катушки на себе. Помістіть катушку з нитками на стержень і закріпіть її за допомогою ковпачка для забезпечення плавного розмотування нитки. Якщо катушка має проріз для закріплення нитки, її треба розташувати прорізом праворуч.

ВЕРТИКАЛЬНЫЙ СТЕРЖЕНЬ ДЛЯ КОТУШКИ

Встановіть вертикальний стержень для катушки і помістіть на нього фетрову прокладку. Встановіть катушку з нитками на стержень для катушки.

ШАРҒЫ АРНАЛҒАН КӨЛДЕНЕҢ ӨЗЕК

Катушкаға арналған өзекті өзіңізге қарай тартыңыз. Жіп шарғысын өзекке орнатыңыз және оларды жіптің баяу тарқатылуын қамтамасыз ету үшін, шарғы пластинасымен бекітіңіз. Саңылау болған жағдайда жіп шарғысын оңға жылжытыңыз.

ШАРҒЫҒА АРНАЛҒАН ТІК ӨЗЕК

Шарғыларға арналған тік өзекті орнатыңыз және үстінен фетр төсемді орналастырыңыз. Жіп шарғысын өзекке орналастырыңыз.

РЫЧАГ ПОДЪЕМА ПРИЖИМНОЙ ЛАПКИ ВАЖІЛЬ ПІДЙОМУ ПРИТИСКНОЇ ЛАПКИ ҚЫСҚЫШ ТАБАНДЫ КӨТЕРУ ИНТІРЕГІ

Существует три положения прижимной лапки:

1. Опустите лапку в нижнее положение, чтобы начать шить.
2. Переведите рычаг в среднее положение, чтобы подложить или извлечь ткань, а также чтобы сменить прижимную лапку.
3. Переведите рычаг в крайнее верхнее положение для размещения более толстой ткани под лапкой.

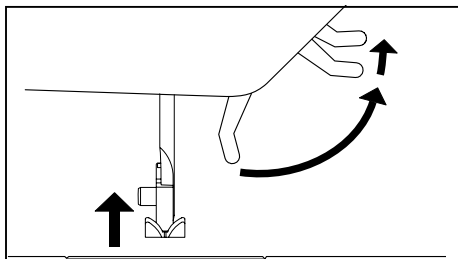

Існує три положення притискної лапки.

1. Нижнє положення лапки - для шиття.
2. Середнє положення лапки - для підкладання або виймання матеріалу, а також для заміни лапки.
3. Верхнє положення лапки - для підкладання більш щільного матеріалу.

Қысқыш табан үш күйге ие:

1. Тігуге арналған төмен күй.
2. Материалды қою немесе шығару үшін, сондай-ақ қысқыш табанды ауыстыру үшін арналған ортаңғы күйге табанды көтеру.
3. Табан жоғарғы күйге қалың материалмен жұмыс жасау үшін қойылады.

ШТОПАЛЬНАЯ ПЛАСТИНА ШТОПАЛЬНА ПЛАСТИНА ТОРЛАП ЖАМАУ ПЛАСТИНАСЫ

Используйте штопальную пластину, если вам нужно контролировать подачу ткани для пришивания пуговицы, вышивки или штопки в технике свободного передвижения. Переведите иглу и лапку в крайнее верхнее положение и установите штопальную пластину поверх игольной пластины так, чтобы два штырька, находящиеся с нижней стороны штопальной пластины, попали в соответствующие отверстия в игольной пластине.

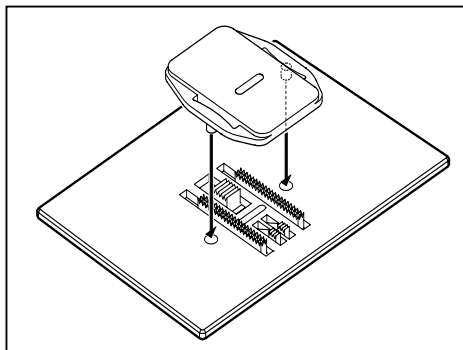

Використовуйте штопальну пластину для контролювання подачі тканини під час пришивання гудзика, вишивання або штопання у техніці вільного пересування.

Підніміть голку та лапку у верхнє положення і встановіть штопальну пластину поверх голкової пластини так, щоб два штирі з нижнього боку штопальної пластини потрапили у відповідні отвори у голкової пластині.

Ілгектерді өңдеуге арналған еркін жүріс жұмыстарына немесе еркін жүріспен тігу үшін, матаның қозғалысын бақылайтын жамайтын пластинаны пайдаланыңыз.

Инені және қысқыш табанды жоғарғы шеткі күйге көтеріңіз, ал жамайтын пластинаны ине пластинасына қойылған тесіктермен ине пластинкасына кері жағынан орналастырыңыз.

УСТАНОВКА СЪЕМНОЙ РАБОЧЕЙ ПОВЕРХНОСТИ ТРАНСФОРМАЦІЯ РОБОЧОЇ ПЛАТФОРМИ У РУКАВНУ АЛМАЛЫ ЖҰМЫС БЕТІН ОРНАТУ

Ваша машина может быть использована как с установленной съемной рабочей поверхностью, так и без нее.

Установленная съемная рабочая поверхность позволяет работать с большинством крупных изделий.

Чтобы снять рабочую поверхность, потяните ее влево, как показано на рисунке. Чтобы установить ее обратно, задвиньте ее вправо, пока не услышите щелчок. Снятая рабочая поверхность позволяет с легкостью обрабатывать детскую одежду, манжеты, штанины и другие труднодоступные места.

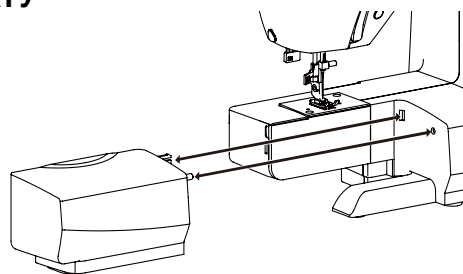

Ваша машина може використовуватись як зі встановленою знімною робочою платформою, так і без неї. Встановлена робоча платформа забезпечує широку робочу поверхню. Щоб зняти робочу платформу, візьміться за неї обома руками і потягніть вліво, як зображено на малюнку. Щоб встановити платформу на місце, посуньте її вправо, поки не почуєте клацання. Зняття робочої платформи дозволяє з легкістю обробляти дитячий одяг, манжети, штанини та інші важкодоступні місця.

Сіздің Машинаңыз алмалы жұмыс бетімен, сондай-ақ жұмыс бетсіз пайдаланыла алады. Орнатылған алмалы жұмыс беті ірі бұйымдардың көпшілігімен жұмыс істеуге мүмкіндік береді. Жұмыс бетін шешу үшін, суретте көрсетілгендей, бір бөлігін солға тартыңыз. Оны бастапқы күйіне қайтару үшін, сол жағын шерту естілгенге дейін кіргізіңіз.

Алынған жұмыс беті балалар киімін, манжеталарды, балақтарды және өзге қиын қол жетімді жерлерді оңайлықпен өңдеуге мүмкіндік береді.

НАМОТКА НИТИ НА ШПУЛЬКУ НАМОТУВАННЯ ШПУЛЬКИ ЖІПТИ ШПУЛЬКАҒА ОРАУ

**Используйте шпульки только
15 класса.**

1. Установите катушку ниток на стержень и закрепите ее с помощью катушечной пластины. Отмотайте немного нити с катушки и проведите ее через нитенаправители, как показано на рисунке. Убедитесь, что нить надежно натянута через диск натяжения шпульной нити.
2. Протяните конец нити через отверстие в шпулке, как показано на рисунке. Переведите рычаг для намотки шпульки в крайнее левое положение, если он находился в другом положении.
3. Установите шпульку на рычаг таким образом, чтобы конец нити выходил из верхнего отверстия в шпулке. Переведите рычаг для намотки шпульки вправо до щелчка. Придерживайте конец нити.
4. Нажмите на педаль для намотки нужного количества нити на шпульку. Шпулька автоматически остановится, когда будет полностью заполнена. Переведите рычаг для намотки шпульки влево, снимите шпульку и обрежьте нить.

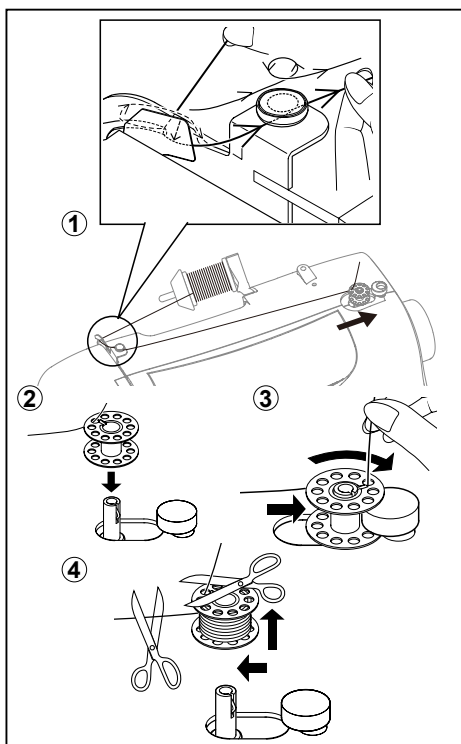

**Тек 15 сынып шпұлькаларын
пайдаланыңыз.**

**Завжди використовуйте шпульки 15
класу.**

1. Встановіть катушку з нитками на стержень для катушки і закріпіть її за допомогою ковпачка. Відмотайте трохи нитки з катушки і проведіть її крізь нитконаправники, як зображено на малюнку. Перевірте, щоб нитка проходила точно крізь диск натягу шпульної нитки.
2. Протягніть кінець нитки крізь отвір у шпульці, як зображено на малюнку. Перемістіть важіль для намотування шпульки у крайнє лівє положення, якщо він знаходився в іншому положенні.
3. Встановіть шпульку на важіль таким чином, щоб нитка виходила з верхнього отвору шпульки. Посуньте важіль для намотування шпульки вправо до клацання. Притримуйте кінець нитки.
4. Запустіть машину, і нитка почне намотуватись на шпульку. Шпулька автоматично зупиниться, коли буде повністю заповнена. Посуньте важіль лівво, зніміть шпульку і обріжте нитку.

1. Жіптер шырғысын шарғылар өзекке орнатыңыз, оны шарғылар пластинасының көмегімен бекітіңіз. Шарғылардан біраз жіптерді тарқатыңыз және оны суретте көрсетілгендей, бағыттағыштар арқылы өткізіңіз. Жіптің шпулька жібінің тартылу дискісінен берік тартылуына.
2. Жіптің ұшын суретте көрсетілгендей шпулькадағы тесікке өткізіңіз. Шпульканы орауға арналған иіңтірек басқа күйде болса, оны шеткі сол жақ күйге ауыстырыңыз.
3. Шпульканы иіңтірекке ине ұшы шпулькадағы жоғарғы саңылаудан шығатындай етіп орнатыңыз. Шпулькаларды орауға арналған иіңтіректі шерту естілгенге дейін оңға итеріңіз. Жіп ұшын ұстаңыз.
4. Жіптің қажетті көлемін шпулькаға орау үшін тепкіге басыңыз. Шпулька толық оралған кезде, автоматты түрде тоқтайды. Шпульканы орауға арналған иіңтіректі солға бұрап, шпульканы шешіңіз және жіпті кесіңіз.

ИЗВЛЕЧЕНИЕ ШПУЛЬНОГО КОЛПАЧКА ИЗ ЧЕЛНОКА ВІЙМАННЯ ШПУЛЬНОГО КОВПАЧКА З ЧОВНИКА ҚАЙЫҚТАН ШПУЛЬКА ҚАЛПАҚШАСЫН ШЕШУ

1. Переведите иглу в крайнее верхнее положение, повернув маховик на себя (против часовой стрелки).
2. Откройте крышку шпульного отсека, потянув ее вниз. Откройте защелку шпульного колпачка, как показано на рисунке, и выньте шпульный колпачок из челнока.
3. Отпустите защелку, и шпулька выпадет из колпачка.

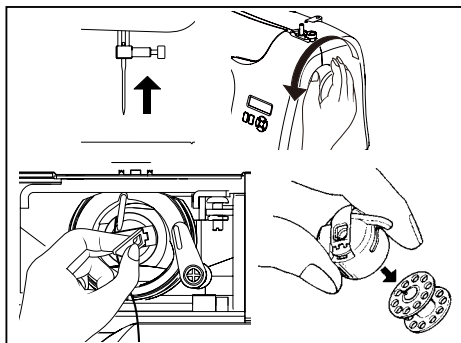

- | | |
|--|---|
| <ol style="list-style-type: none"> 1. Підніміть голку в крайнє верхнє положення, повернувши маховик на себе (проти годинникової стрілки). 2. Відкрийте кришку шпульного відсіку, потягнувши її вниз. Пальцями відкрийте застібку шпульного ковпачка, як зображено на малюнку, і вийміть шпульний ковпачок з човника. 3. Відпустіть застібку, і шпулька випаде з ковпачка. | <ol style="list-style-type: none"> 1. Қол маховигін өзіне бағыттау бойынша (сағат тіліне қарсы) айналдыру арқылы, инені жоғарғы шекті күйге көтеріңіз. 2. Шпулькалар қақпағын төмен тартып, оны ашыңыз. Шпулька қалпақшасының ысырмасын суретте көрсетілгендей саусақпен тартыңыз және шпулька қалпақшасын қайықтан шығарыңыз. 3. Ысырманы босатыңыз және шарғы қайықтан түседі. |
|--|---|

УСТАНОВКА ШПУЛЬКИ В ШПУЛЬНЫЙ КОЛПАЧОК ВСТАНОВЛЕННЯ ШПУЛЬКИ У ШПУЛЬНИЙ КОВПАЧОК ШПУЛЬКАНЫ ШПУЛЬКА ҚАЛПАҚШАСЫНА ОРНАТУ

1. Возьмите шпульку в правую руку так, чтобы нить разматывалась по часовой стрелке.
2. Отмотайте с наполненной шпульки нить длиной около 10 см и вставьте шпульку в колпачок.
3. Проведите нить через щель в колпачке, а затем под плоской натяжной пружиной. Она щелкнет, когда встанет на место.
4. Проверьте, чтобы из колпачка выходило около 10 см нити.

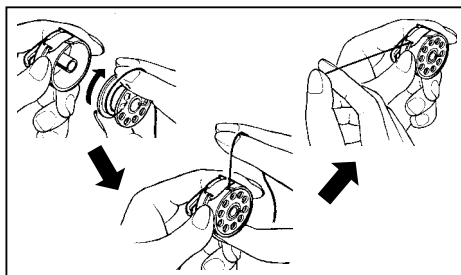

- | | |
|---|--|
| <ol style="list-style-type: none"> 1. Візьміть шпульку в праву руку так, щоб нитка розмотувалась за годинниковою стрілкою. 2. Вставте шпульку у шпульний ковпачок, залишивши зовні 10 см нитки. 3. Проведіть нитку крізь щілину в ковпачку, а потім під плоскою натяжною пружиною. Вона клацне, коли стане на місце. 4. Перевірте, щоб з ковпачка виходило близько 10 см нитки. | <ol style="list-style-type: none"> 1. Шпульканы сағат тілі бойынша бағытта жүретін жібімен оң қолыңызға алыңыз. 2. Толтырылған шпулькадан шамамен 10 см жіпті тарқатып, шпульканы қалпақшаға салыңыз. 3. Жіпті қайықтағы саңылау арқылы және кейін жалпақ тартулы серіппе астынан өткізіңіз. Ол қажет күйге түскен кезде, Сіз шерту естисіз. 4. Қалпақшадан шамамен 10 см жіп шығуын тексеріңіз. |
|---|--|

УСТАНОВКА ШПУЛЬНОГО КОЛПАЧКА В ЧЕЛНОК ВСТАНОВЛЕННЯ ШПУЛЬНОГО КОВПАЧКА У ЧОВНИК ШПУЛЬКА ҚАЛПАҚШАСЫН ҚАЙЫҚҚА ОРНАТУ

1. Придерживая защелку, поверните шпульный колпачок штифтом вверх.
2. Установите шпульный колпачок на штырь в центре челнока так, чтобы нить выходила на вас.

ПРИМЕЧАНИЕ: Убедитесь, что штифт вошел в паз в верхней части челнока.

3. Отпустите защелку для фиксации шпульного колпачка.

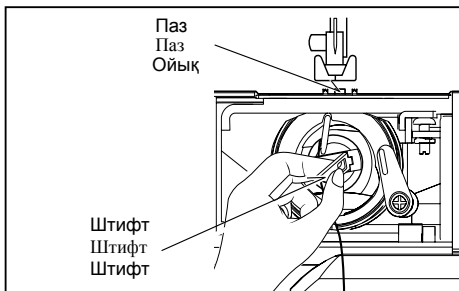

1. Притримуючи заскочку, поверніть шпульний ковпачок штифтом вгору.
2. Встановіть шпульний ковпачок на центральний штир човника так, щоб нитка розмотувалась на вас.

ПРИМІТКА: Перевірте, щоб штифт увійшов у паз у верхній частині човника.

3. Відпустіть заскочку для фіксації шпульного ковпачка

1. Ысырманы ұстап тұрып, шпулька қалпақшасын штифтімен жоғары бұрыңыз.
2. Шпулька қалпақшасын қайық ортасындағы өзекеке жіп сізге қарай шығып тұратындай етіп орнатыңыз.

Ескерту: Штиф қайықтың жоғарғы бөлігіндегі ойыққа кіргеніне көз жеткізіңіз.

3. Шпулька қалпақшасын бекітуге арналған ысырманы түсіріңіз.

ЗАПРАВКА ВЕРХНЕЙ НИТИ ЗАПРАВЛЕННЯ ВЕРХНЬОЇ НИТКИ ЖОҒАРҒЫ ЖІПТІ САБАҚТАУ

- A. Переведите рычаг прижимной лапки в крайнее верхнее положение. Всегда поднимайте рычаг прижимной лапки перед заправкой верхней нити. (В ином случае натяжение нити будет неправильным.)
- B. Поворачивайте маховик на себя, пока игла не станет в крайнее верхнее положение.

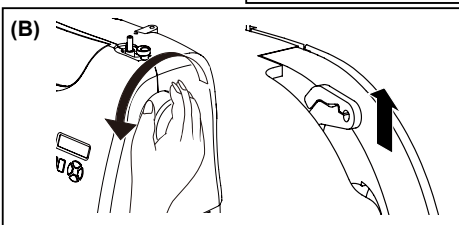
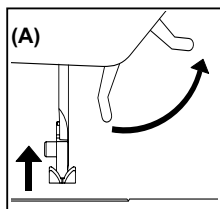

- A. Підніміть важіль підйому притискної лапки. Завжди переводьте важіль підйому притискної лапки у верхнє положення перед заправленням верхньої нитки. (В іншому випадку натяг нитки буде неправильний.)
- B. Повертайте маховик на себе, поки голка не стане у крайнє верхнє положення.

- A. Қысқыш табанның иінтірегін жоғарғы шеткі күйге көтеріңіз. Жоғарғы жіпті толтырмас бұрын, ерқашан қысқыш табанды көтеріңіз (қарсы жағдайда жіптің тартылуы дұрыс болмайды).
- B. Ине жоғарғы шеткі күйге жеткенге дейін, қол маховигін өзіңізге қарай бұраңыз.

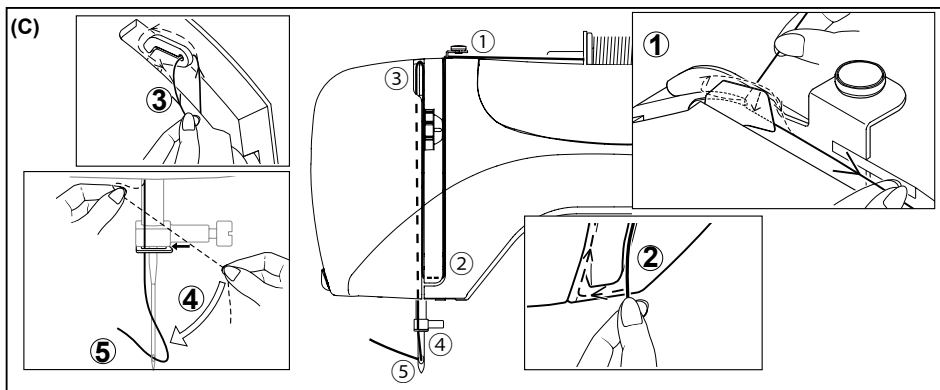

С. Придерживая конец нити правой рукой, заправьте машину левой рукой в последовательности, показанной на рисунке.

*Проведите нить через нитепротягиватель (3) справа налево.

*Проведите нить через игольное ушко (5) спереди назад. (См. следующую страницу для получения инструкций по использованию автоматического нитевдевателя.)

ВАЖНО: Чтобы убедиться, что машина заправлена правильно, произведите следующую проверку:

- 1.) При поднятой лапке и заправленной игле потяните за нить. Вы должны почувствовать лишь небольшое сопротивление, при этом игла может немного отклониться или совсем не отклониться.
- 2.) Теперь опустите лапку и снова потяните за нить по направлению назад. На этот раз вы должны почувствовать значительное сопротивление и намного большее отклонение иглы. Если же сопротивление отсутствует, это означает, что вы неправильно заправили машину и вам необходимо ее заправить повторно.

С. Притримуючи кінець нитки правою рукою, заправте машину лівою рукою у послідовності, зображеній на малюнку.

*Проведіть нитку крізь ниткопротягувач (3) справа наліво.

*Проведіть нитку крізь голкове вушко (5) спереду назад. (Див. наступну сторінку для отримання інформації щодо використання автоматичного заправника нитки.)

ВАЖЛИВО: Для перевірки правильності заправлення нитки крізь диски натягу виконайте наступну перевірку:

- 1.) При піднятій лапці та заправленій голці потягніть за нитку. Ви повинні відчuti лише незначний опір, при цьому голка може дещо відхилитися чи залишитися нерухомою.
- 2.) Тепер опустіть лапку і знову потягніть за нитку у напрямку назад. Цього разу ви повинні відчuti значний опір і помітити набагато більше відхилення голки. Якщо опір відсутній, це означає, що ви неправильно заправили машину - заправте її повторно.

С. Сол қолыңызбен машинаға жіпті салыңыз, ал оң қолыңызбен жіпті суретте көрсетілгендей ұстап тұрыңыз.

*Жіпті жіп тартқыш арқылы оңнан солға қарай өткізіңіз (3).

*Жіпті иненің құлағы арқылы алдынан артқа қарай өткізіңіз (5). («Автоматты жіп өткізгіш» бөліміндегі суретті қараңыз)

НАЗАР АУДАРЫҢЫЗ: Машинаға жіптің дұрыс өткізілгендігіне көз жеткізу үшін, тексеруді жүргізіңіз:

- 1.) Қысқыш табан көтерілгенде, ал жіп инеден өткізілген кезде, жіпті тартыңыз. Сіз инелердің ауытқуын емес, тек жеңіл кедергіні сезуіңіз керек.
- 2.) Енді қысқыш табанды жіберіңіз және жіпті машинадан тағы тартыңыз. Осы кезде сіз аса қатты кедергіні және инелердің көп ауытқуын сезуіңіз керек. Егер кедергі болмаса, онда машина қате толтырылған және қайта толтыру қажет етіледі.

ИСПОЛЬЗОВАНИЕ АВТОМАТИЧЕСКОГО НИТЕВДЕВАТЕЛЯ ВИКОРИСТАННЯ АВТОМАТИЧНОГО ЗАПРАВНИКА НИТКИ АВТОМАТТЫ ЖІП ӨТКІЗГІШТІ ПАЙДАЛАНУ

Переведите иглу в крайнее верхнее положение, повернув маховик на себя (против часовой стрелки).

1. Проведите нить через нитенаправитель, как показано на рисунке.
2. Опустите рычаг, придерживая конец нити.
3. Переведите рычаг назад.
4. Заведите нить за крючок над иглой и потяните нить вверх.
5. Переведите рычаг вперед, и нитка автоматически пройдет через игольное ушко, образовав петлю.
6. Отпустите рычаг и потяните за петлю по направлению от себя, чтобы протянуть конец нити через игольное ушко.

ПРИМЕЧАНИЕ: Для удобства заправки нити рекомендуется установить режим прямой строчки, а затем воспользоваться нитевдевателем.

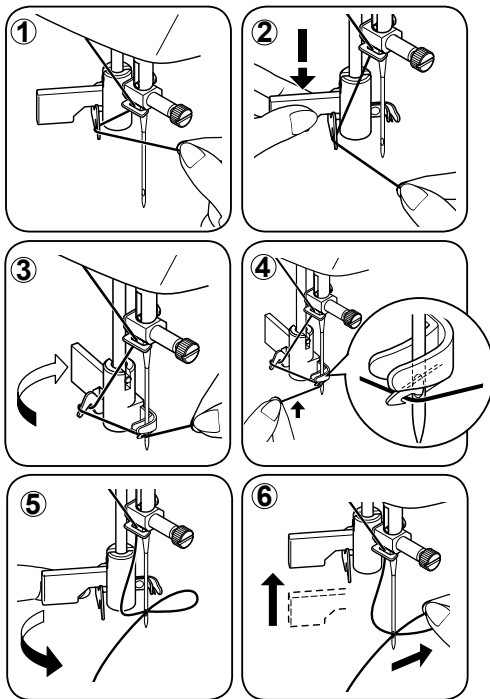

Підніміть голку в крайнє верхнє положення, повернувши маховик на себе (проти годинникової стрілки).

1. Проведіть нитку крізь нитконаправник, як зображено на малюнку.
2. Притримуючи кінець нитки, опустіть важіль.
3. Переведіть важіль назад.
4. Заведіть нитку за крючок над голкою і потягніть її вгору.
5. Переведіть важіль вперед, і нитка автоматично заправиться у голку.
6. Відпустіть важіль і потягніть нитку в напрямку від себе.

ПРИМІТКА: Для зручного заправлення нитки рекомендується встановити режим прямої строчки, а потім використати заправник нитки.

Қол маховигін өзіңізге қарай айналдыра отырып (сағат тіліне ақсы бағытта), иені ең жоғары күйге көтересіз.

1. Жіпті бағыттаушыға суретте көрсетілгендей өткізіңіз.
2. Жіптің ұшын ұстай отырып, иінтіректі жіберіңіз.
3. Иінтіректі машинаның артқы қабырғасына қарай бұрыңыз.
4. Ілгіштің ұшына қарай жіпті бағыттаңыз және ұшын жоғары тартыңыз.
5. Иінтіректі бұрыңыз және жіп инеге автоматты түрде өтеді.
6. Иінтіректі кері бұрыңыз және жіпті шеткі бағытта тартыңыз.

Ескерту: Ине өткізгішті пайдаланып, аса тегіс толтыру үшін, машинаны түзу қаю режиміне қою ұсынылады.

ПОДЪЕМ НИЖНЕЙ НИТИ ВИТЯГУВАННЯ НИЖНЬОЇ НИТКИ ТӨМЕНГІ ЖІПТІ КӨТЕРУ

1. Переведите рычаг прижимной лапки в крайнее верхнее положение 1
2. Придерживая конец нити левой рукой, поверните маховик на себя (против часовой стрелки), сначала опустив, а затем подняв иглу в крайнее верхнее положение.

ПРИМЕЧАНИЕ: Чтобы быстро поднять шпульную нить, выберите прямую строчку и нажмите и отпустите кнопку шитья в обратном направлении. Ваша машина выполнит один цикл вниз-вверх и остановится с поднятой иглой. Всегда останавливаться с иглой в крайнем верхнем положении – одна из особенностей вашей компьютерной швейной машины.

3. Слегка потяните за верхнюю нить и вытяните нижнюю нить, которая появится через отверстие в игольной пластине.
4. Проведите обе нити назад под прижимной лапкой, оставив около 15 см.

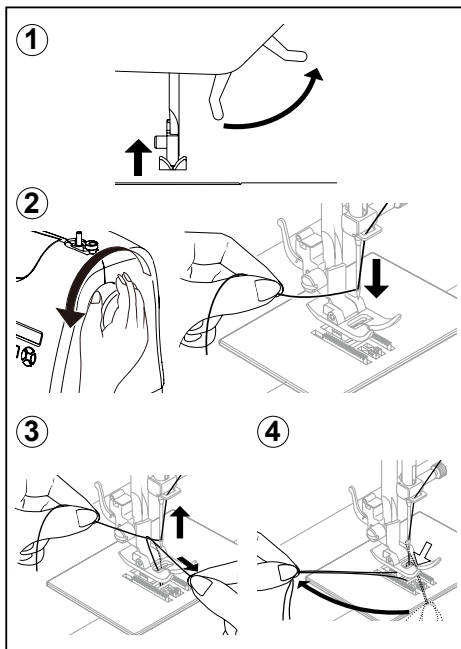

1. Підніміть важіль підйому притискної лапки.
2. Слегка притримуючи кінець нитки лівою рукою, поверніть маховик на себе (проти годинникової стрілки), спочатку опустивши голку, а потім піднявши її у крайнє верхнє положення.

ПРИМІТКА: Для швидкого витягування нижньої нитки виберіть пряму строчку, а потім натисніть і відпустіть кнопку шитья у зворотному напрямку. Ваша машина зробить один цикл вгору-вниз і залишиться з піднятою голкою. Завжди зупинитися з піднятою голкою – одна з особливостей вашої комп'ютерної швейної машини.

3. Слегка потягніть за верхню нитку і витягніть нижню нитку, яка з'явиться крізь отвір у голкової пластині.
4. Проведіть обидві нитки назад під притискною лапкою, залишивши кінці близько 15 см.

1. Қысқыш табанның иінтірегін 1 жоғарғы шекті күйге ауыстырыңыз.
2. Сол қолыңызбен иненің жібін бос күйде ұстаңыз, оң қолыңызбен маховикті өзіңізге қарай қолмен бұрыңыз (сағат тіліне қарсы), алдымен инені жіберіңіз, кейін ол жоғарғы күйге жеткенге дейін оны біртіндеп көтеріңіз.

Ескерту: Шпулька жібін жылдам көтеру үшін – машинаны артқы жүріс және тұзу қаю режиміне қосу. Сіздің машинаның төмен-жоғары бір айналымды өтеді және инені жоғары күйде қалдырады. Сіздің компьютерлік тігін машинаңыздың басты сипатының бірі – инені «толықтай жоғары күйде» қалдыру.

3. Жоғарғы жіпті аздап жоғары көтеріңіз және ине пластинкасының саңылауында пайда болатын шарғы жібін көтеріңіз.
4. Екі жоғарғы және шарғы жібін де бірге машинаның артқы жағына қарай тартыңыз, қысқыш табанның үстінде шамамен 15 см қалдырыңыз.

ТАБЛИЦА СООТВЕТСТВИЯ ТИПОВ ИГЛЫ, НИТИ И ТКАНИ

Используйте стандартные иглы. Размер иглы должен соответствовать размеру нити, и оба они должны соответствовать типу ткани. Для обычного шитья необходимо, чтобы размер и тип нити на шпулке и на катушке были одинаковыми. Никогда не используйте погнутые или затупившиеся иглы. Для получения качественной строчки на тянущихся тканях используйте иглы для эластичных материалов.

| Размер нити | Размер иглы | Ткань |
|--|----------------------------|---|
| Хлопчатая нить 60 – 100 Синтетическая нить Нить для машинной вышивки | Игла для эластичных тканей | Любые тянущиеся ткани |
| Хлопчатая нить Синтетическая нить Шелк А Нить для машинной вышивки | 70 или 80 | Легкие хлопчатобумажные ткани, синтетические ткани с шелком, тонкое кружево или батист, канифас. |
| Хлопчатая нить 60 – 80 Мерсеризованная нить 50 – 60 Синтетическая нить | 70 или 90 | Хлопчатобумажные ткани средней плотности, синтетические ткани средней плотности, поплин, легкая жата ткань с рельефными полосками, гинем, вельвет, легкие шерстяные ткани, льняная ткань. |
| Хлопчатая нить 30 – 60 Мерсеризованная нить | 100 | Тяжелые хлопчатобумажные ткани, средние и тяжелые шерстяные ткани, джинсовая ткань. |

ТАБЛИЦА ВІДПОВІДНОСТІ ГОЛОК, НИТОК І МАТЕРІАЛІВ

Використовуйте стандартні голки. Розмір вашої голки повинен відповідати розміру нитки, і обидва вони повинні відповідати типу матеріалу. Для забезпечення нормального шиття потрібно, щоб розмір і тип нитки у шпульці і на катушці були однаковими. Ніколи не використовуйте погнуті або тупі голки.

Для отримання якісної строчки на еластичних матеріалах використовуйте голки для еластичних тканин.

| Розмір нитки | Розмір голки | Тканина |
|---|-----------------------------|--|
| Бавовняна нитка 60 - 100 Синтетична нитка Нитка для машинної вишивки | Голка для еластичних тканин | Будь-які еластичні тканини. |
| Бавовняна нитка Синтетична нитка Шовк А Нитка для машинної вишивки | 70 або 80 | Легка бавовняна тканина, синтетична тканина з шовком, тонке мереживо, батист, серпанок. |
| Бавовняна нитка 60 - 80 Мерсеризована нитка 50 - 60 Синтетична нитка | 70 або 90 | Бавовняна тканина середньої щільності, синтетична тканина середньої щільності, поплін, легка жата тканина з рельєфними смужками, строкатий грінсбон, вельвет, вовняна тканина середньої щільності, льняна тканина. |
| Бавовняна нитка 30 - 60 Мерсеризована нитка підвищеної міцності | 100 | Цупка бавовняна тканина, вовняна тканина від середньої до великої щільності, джинсова тканина. |

ИНЕ, ЖІП ЖӘНЕ МАТА ТҮРЛЕРІНІҢ СӘЙКЕСТІК КЕСТЕСІ

Стандартты инелерді пайдаланыңыз. Иненің өлшемі жіптің өлшеміне, сондай-ақ материалдың өлшеміне сәйкес болуы тиіс. Қалыпты тігу үшін, машинаның жоғарғы жағында шарықта бірдей өлшемді және типті жіптерді пайдалану ұсынылады. Иілімді трикотаж матасын сәтті тігу үшін, тігуге арналған арнайы иілімді инелерді пайдаланыңыз.

| Жіптің өлшемі | Иненің өлшемі | Мата |
|--|-----------------------------------|--|
| Мақта 60 – 100 Синтетика Машина тігуі | Голка для эластичных тканей | Барлық иілімді материалдар |
| Мақта Синтетика Жібек А Машина тігуі | 70 немесе 80 | Мөлдір мақта, жібек синтетика, нәзік шілтер, бәтес, мақта-маталы мата. |
| Мақта 60 – 80 Зерленген мата 50 – 60 Синтетика | 70 немесе 90 | Орташа ауырлықтағы мақта, орташа ауырлықтағы синтетика, поллин, дестелегіш, жолақты немесе торлы қағазды мата, барқыт, жеңіл жүнді мата, зығыр мата. |
| Мақта 30 – 60 Зерленген ауыр | 100 | Ауыр мақта, орташадан ауыр жүнді матаға дейін, деним. |

ЗАМЕНА ИГЛЫ ЗАМІНА ГОЛКИ ИНЕНІ АУЫСТЫРУ



Всегда отключайте машину от электросети, вынув вилку из розетки.

1. Переведите иглу в крайнее верхнее положение, повернув маховик на себя (против часовой стрелки).
2. Ослабьте винт иглодержателя, повернув его на себя (против часовой стрелки).
3. Выньте иглу, потянув ее вниз.
4. Вставьте новую иглу в иглодержатель плоской стороной от себя.
5. Вставьте иглу вверх до упора.
6. Затяните винт иглодержателя с помощью отвертки.

ПРИМЕЧАНИЕ: Затяните винт плотно, но не перетяните.

Полезный совет: Для облегчения замены иглы и исключения падения иглы в отверстие на игольной пластине подложите под лапку клочок ткани и опустите лапку.



Завжди від'єднуйте машину від електромережі, виймаючи вилку з розетки.

1. Підніміть голковід в крайнє верхнє положення, повернувши маховик на себе (проти годинникової стрілки).
2. Послабте гвинт голкотримача, повернувши його на себе (проти годинникової стрілки).
3. Вийміть голку, потягнувши її вниз.
4. Встановіть нову голку у голкотримач плоским боком від себе.
5. Посуньте голку вгору до упору.
6. Затягніть викруткою гвинт голкотримача.

ПРИМІТКА: Затягніть гвинт міцно, але не занадто сильно.

Корисна порада: Для полегшення заміни голки та запобігання потраплянню голки в отвір на голковій пластині підкладіть під лапку клочок тканини і опустіть лапку.

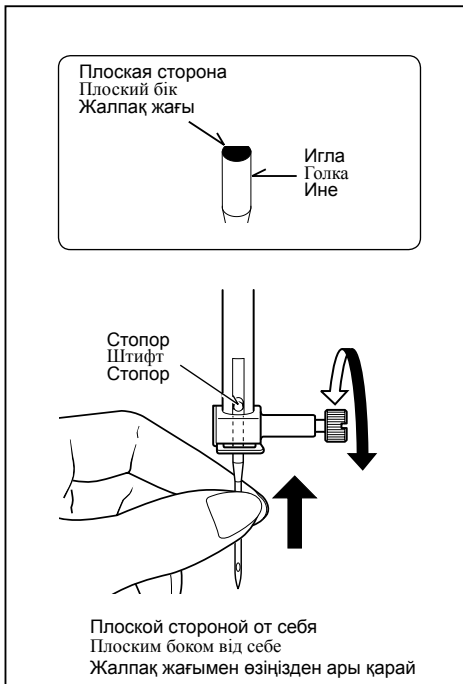

Ашаны розеткадан суыра отырып, машинаны қуат көзінен ерқашан сөндіріңіз.

1. Қол маховигін өзіңізге қарай бұра отырып (сағат тіліне қарсы), ине жүргізушісін оның жоғарғы күйіне көтеріңіз.
2. Ине тұтқышын өзіңізге қарай бұра отырып, оны босатыңыз (сағат тіліне қарсы).
3. Инені төмен тартып, оны шығарыңыз.
4. Ине тұтқышқа жаңа инені қойыңыз, жалпак жағы машинаның артқы бөлігіне қарайды.
5. Инені мүмкіндігінше жоғары итеріңіз.
6. Ине тұтқышты бұрауышпен тартып бекітіңіз.

Ескерту: Бұранданы берік бекітіңіз, бірақ тартып тастамаңыз.

Пайдалы кеңес: матаның кесігін қысқыш табанның астына орналастырыңыз, қысқыш табанды түсіру инені ауыстыру үрдісін жеңілдетеді және оның ине пластинасының тесігіне түсуінің алдын алады.

РЕГУЛИРОВКА НАТЯЖЕНИЯ ВЕРХНЕЙ НИТИ РЕГУЛЮВАННЯ НАТЯГУ ВЕРХНЬОЇ НИТКИ ЖОҒАРҒЫ ЖІПТІҢ ТАРТЫЛУЫН РЕТТЕУ

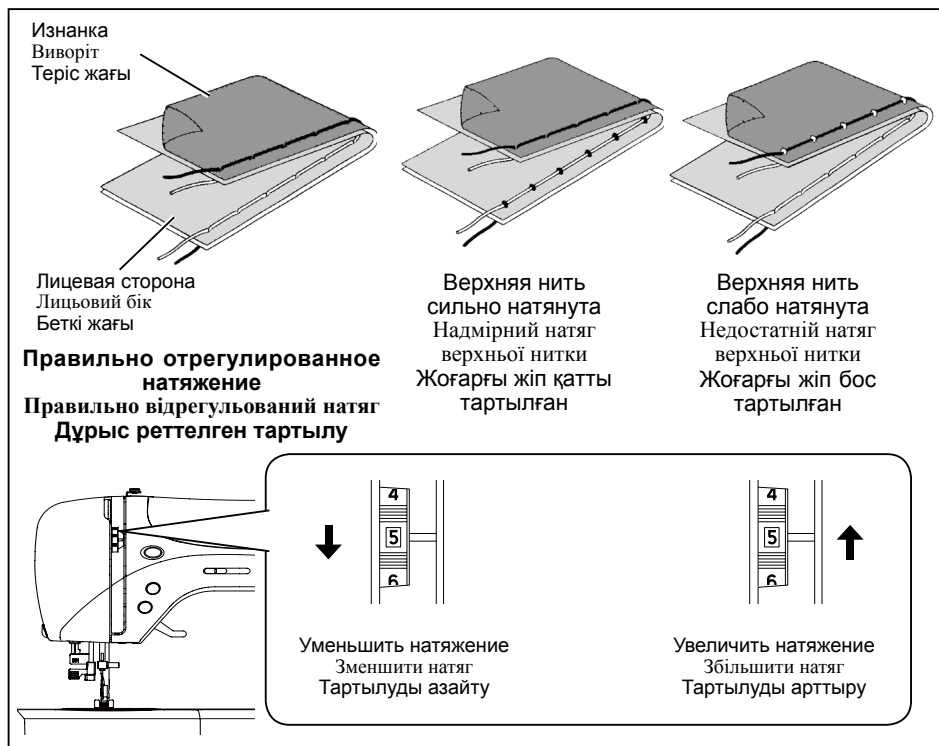

90% швейных проектов выполняются при положении регулятора натяжения нити (расположенный сверху на машине) на отметке «5».

Полезный совет: Небольшое регулирование в сторону большего или меньшего значения может улучшить вид строчки.

90% швейних проектів виконуються з регулятором натягу нитки (розташований зверху на машині) у положенні «5».

Корисна порада: Незначне регулювання на більше чи менше значення може покращити вигляд строчки.

Тігудің жобаларының 90% жіп тартылуын реттегішінің «5» ортанылған көрсеткішінде (машинаның жоғарғы жағында) жүзеге асырылады.

Пайдалы кеңес: аса төмен немесе аса жоғары көрсеткішке жеңіл реттеу, тігудің жақсы сапасын көрсете алады.

ПРЯМАЯ СТРОЧКА

Аккуратный внешний вид строчки в значительной степени зависит от сбалансированного натяжения верхней и нижней нитей. Натяжение нитей тогда отрегулировано хорошо, когда обе нити переплетаются в середине слоев рабочего материала.

Если после начала шитья вы обнаружите, что строчка формируется неправильно, вам нужно будет отрегулировать натяжение.

Любые регулировки следует проводить с опущенной лапкой. Сбалансированное натяжение (одинаковые стежки с лицевой стороны и изнанки) обычно требуется при шитье прямой строчкой.

ПРЯМА СТРОЧКА

Охайний зовнішній вигляд строчки у значній мірі залежить від збалансованого натягу верхньої і нижньої ниток. Натяг ниток тоді добре відрегульований, коли обидві нитки переплітаються в товщі робочого матеріалу.

Якщо після початку шиття ви помітите, що строчка формується неправильно, вам потрібно буде відрегулювати натяг.

Будь-які регулювання потрібно здійснювати з опущеною притискною лапкою. Збалансований натяг (однакові стібки з лицьового боку і з вивороту) зазвичай вимагається лише для шиття прямою строчкою.

ТҮЗУ ҚАЮМЕН ТІГУ

Дұрыс тігу көбінесе жоғарғы жіптің және шарғы жібінің тартылу теңгеіріміне байланысты. Тарту нақты реттелген, егер тігу кезінде екі жіп те мата қабатының ортасында «бекітілсе».

Егер тігудің басында Сіз қаюдың дұрыс еместігін анықтасаңыз, тартуды реттеңіз.

Тартуды реттеуді қысқыш табан түсіп тұрған күйде жүзеге асыру қажет. Реттелген тартылу тұзу қаюмен тігу үшін қажет (жоғарғы және төменгі жіптер).

СТРОЧКА ЗИГЗАГ

И ДЕКОРАТИВНЫЕ СТРОЧКИ

Для строчки зигзаг и декоративных строчек натяжение нити должно быть меньше, чем для прямой строчки.

Строчка выглядит лучше и меньше морщится, когда верхняя нить появляется на изнанке ткани.

СТРОЧКА ЗИГЗАГ І ДЕКОРАТИВНІ СТРОЧКИ

Для виконання строчки зигзаг і декоративних строчок натяг нитки повинен бути меншим, ніж для прямої строчки.

Строчка завжди виглядає краще і менше морщиться, коли верхня нитка з'являється на вивороті тканини.

ИРЕК және СӘНДІ ТІГІС

Ирек және сәнді тігіс үшін, тұзу қаюмен тігуге қарағанда, жіптің аз тартылуы қажет етіледі. Жоғарғы жіп матаның ішкі жағында пайда болған кезде, аса әдемі және аз әжімді тігіс алынады.

ФУНКЦИИ ПАНЕЛИ УПРАВЛЕНИЯ ФУНКЦІЇ ПАНЕЛІ УПРАВЛІННЯ БАСҚАРУ ПАНЕЛІНІҢ ФУНКЦИЯЛАРЫ

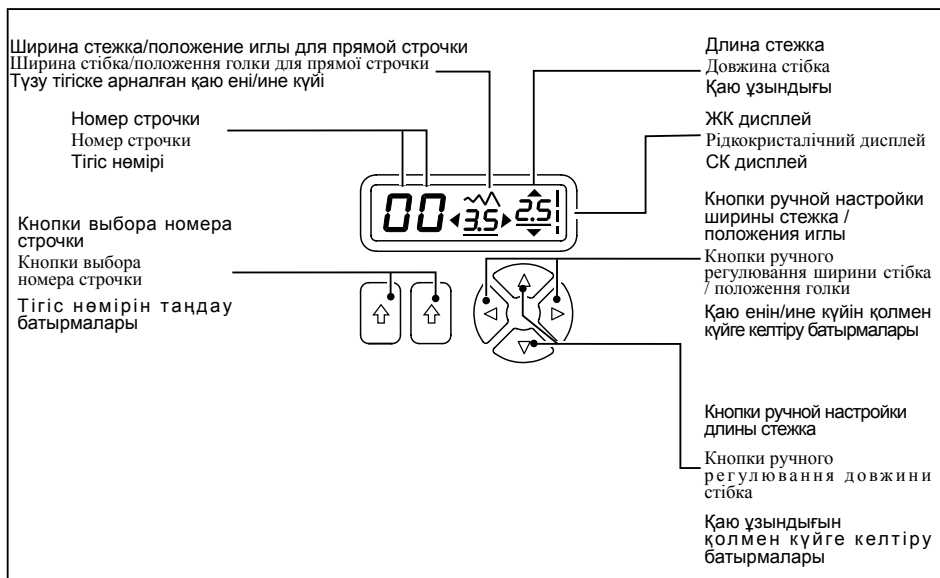

КНОПКИ ВЫБОРА НОМЕРА СТРОЧКИ

При включении машины устанавливается прямая строчка, а на ЖК-дисплее появляется окно с индивидуальными настройками.

Чтобы выбрать строчку, определите номер строчки по таблице, а затем нажимайте левую кнопку для выбора левой цифры и правую кнопку для выбора правой цифры.

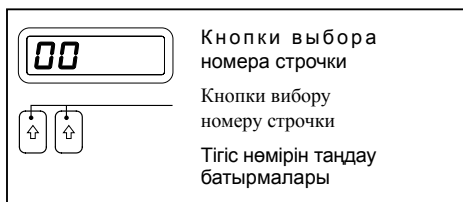

КНОПКИ ВИБОРУ НОМЕРУ СТРОЧКИ

При увімкненні машини встановлюється режим прямої строчки, а на рідкокристалічному дисплеї з'являється вікно з індивідуальними налаштуваннями.

Для вибору строчки використовуйте ліву кнопку вибору номеру строчки для встановлення лівої цифри і праву кнопку для встановлення правої цифри відповідно до довідкової таблиці з вибору номеру строчки.

ТІГІС НӨМІРІН ТАҢДАУ БАТЫРМАЛАРЫ

Машинаны қосқан соң, түзу қаюмен тігу режимін таңдаңыз, СК дисплейде мәліметтерді орнатуға арналған ақпарат пайда болады.

Тігу үлгісін таңдау үшін, сол жақ батырмамен сол жақта үлгінің нөмірін орнатыңыз және оң жақ батырмамен – үлгі нөмірінің көрсеткіштерін оң жақта орнатыңыз.

КНОПКИ РУЧНОЙ НАСТРОЙКИ ШИРИНЫ И ДЛИНЫ СТЕЖКА / ПОЛОЖЕНИЯ ИГЛЫ

По умолчанию ваша швейная машина будет шить при значении ширины и длины стежка «5».

Настройки длины и ширины стежка по умолчанию подчеркнуты на дисплее.

Вы можете вручную изменить длину и ширину стежка, а также положение иглы для прямой строчки в соответствии с вашими предпочтениями, нажимая кнопки ручной настройки.

ПРИМЕЧАНИЕ: Некоторые строчки предусматривают больше возможностей для ручной настройки, чем другие.

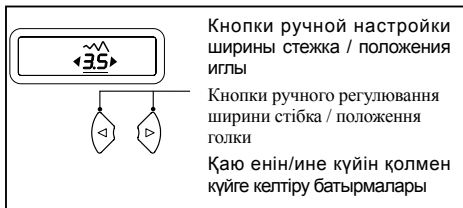
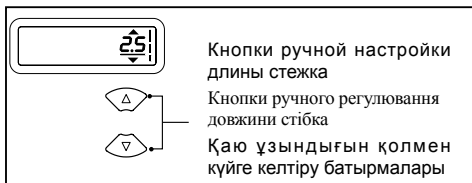

Справочник номера модели
Довідкова таблиця з вибору строчок
Үлгі нөмірінің анықтамалары

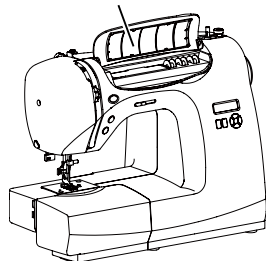

КНОПКИ РЕГУЛЮВАННЯ ДОВЖИНИ І ШИРИНИ СТІБКА / ПОЛОЖЕННЯ ГОЛКИ

За замовчанням ваша швейна машина буде шити при значенні ширини і довжини стібка «5».

Налаштування довжини та ширини стібка за замовчанням підкреслюються на дисплеї.

Ви можете вручну змінювати довжину та ширину стібка, а також положення голки для прямої строчки відповідно до ваших потреб, натискаючи кнопки ручного регулювання.

ПРИМІТКА: Деякі строчки пропонують більше можливостей для ручного налаштування, ніж інші.

ҚАЮ ЕНІ МЕН ҰЗЫНДЫҒЫН/ИНЕ КҮЙІН ҚОЛМЕН КҮЙГЕ КЕЛТІРУ БАТЫРМАЛАРЫ

Үнсіздік бойынша қаюдың ені мен ұзындығының «5» шамасымен жұмыс істейді.

Үнсіздік бойынша қаю ұзынығы мен енін күйге келтірулері дисплейде көрсетілген.

Сіз қаюдың ұзындығын, енін немесе иненің күйін өзіңіздің ұйғарымдарыңызға сәйкес, түзу тігіспен тігу режимінде иненің күйін қолмен өзгерте аласыз. Ол үшін қолмен басқару батырмалары пайдаланылады.

Ескерту: Кейбір үлгілер басқаларға қарағанда, аса көп опцияларды ұсынады.

ПОЛОЖЕНИЕ ИГЛЫ ДЛЯ ПРЯМОЙ СТРОЧКИ ПОЛОЖЕННЯ ГОЛКИ ДЛЯ ПРЯМОЇ СТРОЧКИ ТҮЗУ ҚАЮМЕН ТІККЕН КЕЗДЕГІ ИНЕНІҢ КҮЙІ

Положение иглы при шитье прямой строчкой может быть установлено на любую из 13 позиций с помощью регулятора ширины стежка, как показано на рисунке:

Положення голки при шитті прямою строчкою може бути встановлено на будь-яку з 13 позицій за допомогою регулятора ширини стібка, як зображено на малюнку:

Түзу қаюмен тіккен кездегі иненің күйі 13 орынның шегінде реттеле алады. Ол үшін, қаюдың енін реттегішті суретте көрсетілгендей пайдаланыңыз:

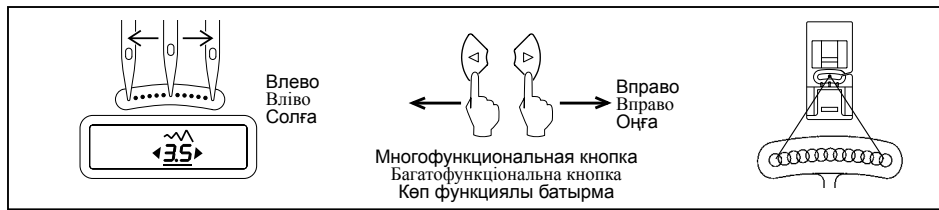

РЕГУЛИРОВКА НАТЯЖЕНИЯ НИЖНЕЙ НИТИ РЕГУЛЮВАННЯ НАТЯГУ НИЖНЬОЇ НИТКИ ТӨМЕНГІ ЖІПТІҢ ТАРТЫЛУЫН РЕТТЕУ

Если натяжение нитей хорошо сбалансировано, но при этом ткань сильно морщится, это может быть признаком слишком большого натяжения как верхней, так и нижней нитей. Чтобы проверить правильность натяжения нижней нити, подвесьте шпульный колпачок за нитку и резко дерните. При правильном натяжении нить разматывается лишь на несколько сантиметров. При недостаточном натяжении она будет разматываться непрерывно. При слишком сильном натяжении нить совсем не разматывается. Для регулировки натяжения нижней нити достаточно немного повернуть винт, находящийся на шпульном колпачке, с помощью отвертки.

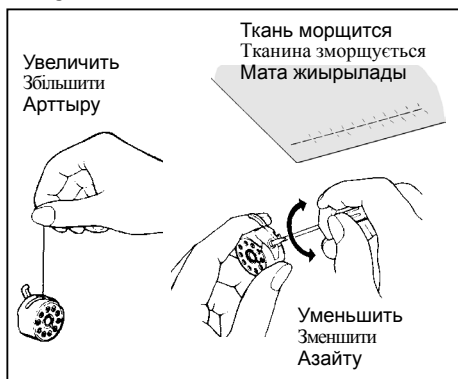

НАТЯГ НИЖНЬОЇ НИТКИ ПОТРЕБУЄ РЕГУЛЮВАННЯ ЗНАЧНО РІДШЕ, НІЖ НАТЯГ ВЕРХНЬОЇ НИТКИ.

Якщо натяг ниток добре збалансований, але при цьому тканина сильно морщиться, це може свідчити про надто сильний натяг як верхньої, так і нижньої ниток, який потрібно відрегулювати. Щоб перевірити правильність натягу нижньої нитки, підвісьте шпульний ковпачок за нитку і різко смикніть. При правильному натягу нитка розмотається лише на декілька сантиметрів. У разі недостатнього натягу вона буде розмотуватись безперервно. У разі надто сильного натягу нитка зовсім не розмотається. Для регулювання натягу нижньої нитки достатньо трохи повернути гвинт, що знаходиться на шпульному ковпачку, за допомогою викрутки.

ТӨМЕНГІ ЖІПТІҢ ТАРТЫЛУЫ ЖОҒАРҒЫ ЖІПТІҢ ТАРТЫЛУЫНА ҚАРАҒАНДА РЕТТЕУДІ АЗ ҚАЖЕТ ЕТЕДІ

Егер тартылу жақсы реттелген болса, бірақ мата сонда да жиналатын болса, бұл дегеніміз екі жіптің де қатты тартылғандығын білдіреді және сондықтан реттеу қажет. Шарғы жібінің тартылу дұрыстығын тексеру үшін, шарғылардың қайығын жіпке іліңіз және қатты тартып қалыңыз. Егер тартылу өте қатты болса, онда жіп мүлдем тарқатылмайды. Шарғы жібінің тартылуын ретті, мұқият және жеңіл қимылдармен бұрауыштың көмегімен реттеңіз.

ЗАМЕНА ПРИЖИМНОЙ ЛАПКИ ЗАМІНА ПРИТІСКНОЇ ЛАПКИ ҚЫСҚЫШ ТАБАНДЫ АУЫСТЫРУ

Убедитесь, что игла находится в крайнем верхнем положении.

Переведите рычаг подъема прижимной лапки в верхнее положение.

1. Нажмите на рычаг стойки лапки, чтобы снять лапку.
2. Поместите нужную лапку на игольную пластину так, чтобы паз лапки располагался точно под держателем лапки.
3. Опустите рычаг подъема прижимной лапки, и лапка защелкнется на держателе.

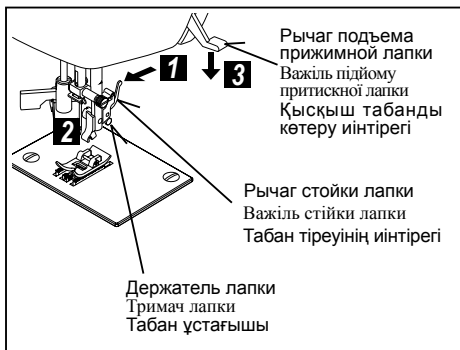

Встановіть голку у верхнє положення.

Підніміть важіль підйому притискної лапки.

1. Натисніть на важіль стійки лапки, щоб зняти лапку.
2. Встановіть потрібну лапку на голкову пластину, сумістивши штифт на лапці з тримачем лапки.
3. Опустіть важіль підйому притискної лапки так, щоб тримач лапки зафіксувався на лапці.

Иненің жоғарғы күйде екендігіне көз жеткізіңіз. Қысқыш табанды көтеріңіз.

1. Қысқыш табанды шешу үшін, оның түсіретін иінтірегін итеріңіз.
2. Қажет табанды ине пластинкасына орналастырыңыз, сонымен қатар қысқыш табанның штифтің оның тұтқышымен түзетіңіз.
3. Тұтқыш шертілгенге дейін, қысқыш табанды түсіріңіз.

СЕРВИСНЫЕ СООБЩЕНИЯ / СЕРВІСНІ ПОВІДОМЛЕННЯ

СЕРВИСТІК ХАБАРЛАМАЛАР

В случае осуществления неправильной операции на дисплей будут выводиться сервисные сообщения. При появлении сервисного сообщения вы можете устранить проблему, следуя нижеприведенным инструкциям.

У разі виконання неправильної операції на дисплей виводиться сервісне повідомлення. У разі появи сервісного повідомлення ви можете усунути проблему, дотримуючись наведених нижче інструкцій.

Дұрыс емес операция орындау жағдайында дисплейде сервистік хабарламалар көрсетіледі. Сервистік хабарлама пайда болған жағдайда Сіз ақаулықты төменде келтірілген нұсқаулықтарды орындай отыра жоя аласыз.

Рычаг для намотки шпульки переведен вправо (рабочее положение) во время шитья.

➔ Проверьте положение рычага для намотки шпульки и переместите его влево.
Важіль для намотування шпульки зміщений вправо (переведений у робоче положення) під час шиття.

➔ Перевірте положення важеля для намотування шпульки і змістіть його вліво.

Шпульканы орауға арналған иінтірек тігу кезінде оңға (жұмыс күйі) ауыстырылған.

➔ Шпульканы орауға арналған иінтірек күйін тексеріп, оны солға ауыстырыңыз.

C1

Рычаг выметывания автоматической петли не опущен или не поднят.

➔ Опустите рычаг выметывания автоматической петли при выметывании петель.

➔ Поднимите рычаг выметывания автоматической петли при шитье строчек.

Важіль обметування автоматичної петлі не опущений або не піднятий.

➔ Опустіть важіль обметування автоматичної петлі для обметування петель.

➔ Підніміть важіль обметування автоматичної петлі для шиття строчок.

Автоматты ілгек торлау иінтіреші түсірілмеген немесе көтерілмеген.

➔ Ілгектерді торлау кезінде ілгектерді автоматты торлау иінтірегін түсіріңіз.

➔ Тігістерді тігу кезінде автоматты ілгек торлау иінтірегін көтеріңіз.

C2

Вилка педали управления выдернута во время работы педали управления.

➔ Вставьте вилку педали управления в разъем на машине.

Вилка педалі управління висмикнута під час роботи педалі управління.

➔ Вставте вилку педалі управління у роз'єм на машині.

Басқару тепкісінің ашасы басқару тепкісі жұмысының кезінде суырылған,

➔ Басқару тепкісінің ашасын машинадағы ойыққа орнатыңыз.

C3

Машина заблокирована из-за запутывания нити в шпульном колпачке или принудительного прерывания вращения.

➔ Выключите машину и устраните проблемы, вызвавшие остановку машины.

Машина заблокована через заплутування нитки у шпульному ковпачку або примусового припинення обертання.

➔ Вимкніть машину і усуньте проблеми, які призвели до зупинки машини.

Шпулька қалпақшасында жіптің оралуынан немесе айналуды мәжбүрлі тоқтатудан машина блокадаланған.

➔ Машинаны сөндіріп, оның тоқтауына себеп болған проблемаларды жойыңыз.

C4

При выборе функции выметывания петли нажата кнопка шитья в обратном направлении/закрепки.

➔ Закрепка производится автоматически после окончания выметывания петли.

Нет необходимости нажимать кнопку шитья в обратном направлении/закрепки.

При выборе функции обметування петлі натиснута кнопка шиття у зворотному напрямку / закріплення.

➔ Закріплення здійснюється автоматично після закінчення обметування петлі.

Немає необхідності натискати кнопку шиття у зворотному напрямку/закріплення.

Ілгекті торлау функциясын таңдау кезінде кері бағытта тігу/бекіту батырмасы басылған.

➔ Бекіту ілгекті торлауды аяқтаудан кейін автоматты жүргізіледі. Кері бағытта тігу/бекіту батырмасын басу қажеттілігі жоқ.

C5

Рычаг для намотки шпульки находится в рабочем положении.

➔ Переместите рычаг для намотки шпульки влево, если он не используется.

Важіль для намотування шпульки знаходиться у робочому положенні.

➔ Змістіть важіль для намотування шпульки вліво, якщо він не використовується.

Шпульканы орауға арналған иінтірек жұмыс күйінде орналасқан.

➔ Шпульканы орауға арналған иінтірек пайдаланылмаса, оны солға жылжытыңыз.

C6

ФУНКЦИОНАЛЬНЫЕ КНОПКИ (Модель на 100 строчек)

ФУНКЦИОНАЛЬНИ КНОПКИ (Модель на 100 строчок)

ФУНКЦИОНАЛДЫҚ БАТЫРМАЛАР (Модель на 100 строчок)

КНОПКА СТАРТ/СТОП ()

При работе с отсоединенной педалью управления машина начинает медленно строчить при нажатии на кнопку старт/стоп. При повторном нажатии игла движется и останавливается в верхнем положении. При использовании педали управления просто нажимайте на педаль ногой, пока не достигните медленной ровной скорости. Чем сильнее вы нажимаете на педаль, тем быстрее шьет машина. Для остановки машины отпустите педаль управления.

ПРИМЕЧАНИЕ: При подключенной педали управления невозможно использовать кнопку старт/стоп.

ПРОГРАММИРУЕМАЯ КНОПКА ВЕРХНЕГО/НИЖНЕГО ПОЛОЖЕНИЯ ИГЛЫ ()

Нажмите на кнопку - светодиодная лампочка загорится красным, а игла остановится в нижнем положении, как только вы перестанете шить.

Нажмите на кнопку повторно, чтобы иголка останавливалась в верхнем положении.

КНОПКА СТАРТ/СТОП ()

У разі роботи з від'єднаною педалью управління машина починає повільно строчити при натисканні на кнопку старт/стоп. При повторному натисканні голка рухається і зупиняється у найвищому положенні. Якщо ви працюєте з педалью управління, просто натискайте на педаль ногою, поки не досягнете повільної рівної швидкості. Чим сильніше ви натискатимете на педаль, тим швидше шитиме машина. Відпустіть педаль управління, щоб зупинити машину.

ПРИМІТКА: З приєднаною педалью управління не можна використовувати кнопку старт/стоп.

КНОПКА ПРОГРАМУВАННЯ ВЕРХНЬОГО /НИЖНЬОГО ПОЛОЖЕННЯ ГОЛКИ ()

Натисніть на кнопку - світлодіодна лампочка засвітиться червоним, а голка буде зупинитися у нижньому положенні щоразу, коли ви припинятимете шити.

Натисніть її знову, щоб голка зупинилася у верхньому положенні.

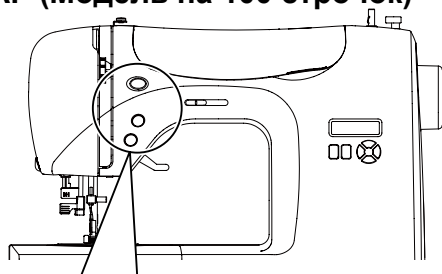

ІСКЕ ҚОСУ/ТОҚТАТУ БАТЫРМАСЫ ()

Басқару тепкісін пайдаланусыз тіккен уақытта және іске қосу/тоқтату батырмасына басқан кезде, машина дереу іске қосылады. Қайталап басқан кезде, ине жоғарғы күйде қалады.

Басқару тепкісін пайдаланып тіккен уақытта, машина баяу режимде жұмыс жасауын бастау үшін, оған ақырын басу жеткілікті. Сіз тепкіге қаншалықты қатты бассаңыз, машина соншалықты жылдам жұмыс жасайды. Тоқтату үшін, тепкіге қысымды азайту жеткілікті.

Ескерту: Басқару тепкісін қосқан кезде, ске қосу/тоқтату батырмасы пайдаланылмайды.

ИНЕНІҢ ЖОҒАРҒЫ/ТӨМЕНГІ КҮЙІНІҢ БАҒДАРЛАМАЛАНАТЫН БАТЫРМАСЫ ()

Сөндіргішке басыңыз, жарық диодты шам қызыл түспен жанады, ал ине Сіз осы сәтті тігіп жатсаңыз да, төменгі күйде қалады.

Ине жоғарғы күйде тоқтау үшін, тағы да бір рет басыңыз.

КНОПКА ШИТЬЯ В ОБРАТНОМ НАПРАВЛЕНИИ КНОПКА ШИТТЯ У ЗВОРОТНОМУ НАПРЯМКУ КЕРІ БАҒЫТТА ТІГУ БАТЫРМАСЫ

КНОПКА ШИТЬЯ В ОБРАТНОМ НАПРАВЛЕНИИ И ЗАКРЕПКИ

- * **Функция шитья в обратном направлении для прямой и зигзагообразной строчки ()**

Машина шьет в обратном направлении при нажатии на кнопку шитья в обратном направлении. Машина будет шить в обратном направлении до тех пор, пока будет нажата кнопка.

- * **Функция закрепки для других строчек**

Швейная машина выполняет 4 крошечных стежка для закрепки всех строчек, кроме прямой, зигзагообразной и петельной. Закрепочные стежки будут прострочены в том месте, где будет нажата кнопка шитья в обратном направлении/закрепки.

ПРИМЕЧАНИЕ: Эта функция очень удобна для закрепки строчек в начале и конце шитья.

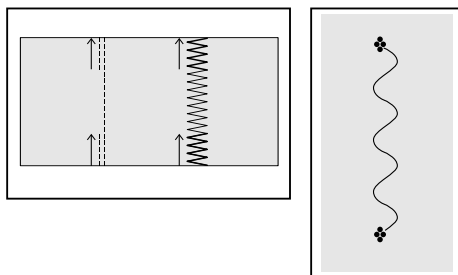
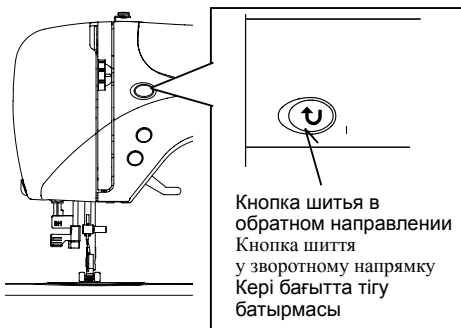

КНОПКА ШИТТЯ У ЗВОРОТНОМУ НАПРЯМКУ/ЗАКРІПЛЕННЯ

- * **Функция шитья у зворотному напрямку для прямых і зигзагоподібних строчок ()**

При натисканні на кнопку шитья у зворотному напрямку машина починає шити у зворотному напрямку.

- * Машина буде шити у зворотному напрямку доти, доки буде натиснута кнопка шитья у зворотному напрямку.

- * **Функция закріплення для інших строчок**

Швейна машина робить 4 крихітні закріплювальні стібки для закріплення усіх строчок, крім прямих, зигзагоподібних і петельних. Закріплювальні стібки прострочуються саме в тому місці, де натиснута кнопка шитья у зворотному напрямку/закріплення.

ПРИМІТКА: Ця функція дуже корисна для закріплення строчок, щоб запобігти розпусканню строчки на початку і в кінці шва.

КЕРІ БАҒЫТТА ТІГУ ЖӘНЕ БЕКІТУ БАТЫРМАСЫ

- * **Түзу және ирек тәрізді қаюларға арналған кері жүріс функциясы ()**
Кері жүріс кері жүріс батырмасына басқан кезде жүзеге асырылады.
Батырма басулы болғанша, машина кері жүріс режимінде тігеді.

- * **Басқа қаюларды бекітуге арналған функция**

Тігін машинасы кішкентай қаюлардың 4 түрімен тігуге мүмкіндік береді, олар түзу, ирек тәрізді және ілмектен басқа, өзге қаюларды бекітеді. Торлайтын қаюлар кері жүріс батырмасы/торлау басылған жерлерде нақты орналастырылады.

Ескерту: Аталмыш функция тігудің басында және аяғында жіптің тарқалуының алдын алу үшін, тігу үлгілерін бекіту үшін өте маңызды.

2. НАЧАЛО РАБОТЫ

КРАТКАЯ СПРАВОЧНАЯ ТАБЛИЦА ДЛИНЫ И ШИРИНЫ СТЕЖКА

2. ПОЧАТОК РОБОТИ







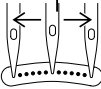







КОРОТКА ДОВІДКОВА ТАБЛИЦЯ ШИРИНИ І ДОВЖИНИ СТІБКА















2. ЖҰМЫСТЫ БАСТАУ

ҚАЮ ҰЗЫНДЫҒЫНЫҢ ЖӘНЕ ЕНІНІҢ ҚЫСҚАША АНЫҚТАМАЛЫҚ КЕСТЕСІ

| СТРОЧКА СТРОЧКА ҚАЮ | НОМЕР СТРОЧКИ НОМЕР СТРОЧКИ ҚАЮ НӨМІРІ | | | ПОЛОЖЕНИЕ ИГЛЫ ПОЛОЖЕННЯ ГОЛКИ ИНЕНІҢ КҮЙІ | | ДЛИНА ДОВЖИНА ҰЗЫНДЫҒЫ | |
|---------------------------|---|--|--|---|--|------------------------------------|---------------------------------|
| | Модель на 100 Строчек модель на 100 строчек 100 қаюдың үлгісі | Модель на 80 Строчек модель на 80 строчек 80 қаюдың үлгісі | Модель на 60 Строчек модель на 60 строчек 60 қаюдың үлгісі | АВТО АВТО АВТОМАТТЫ РЕЖИМ | ВРУЧНУЮ ВРУЧНУ ҚОЛ РЕЖИМІ | АВТО АВТО АВТОМАТТЫ РЕЖИМ | ВРУЧНУЮ ВРУЧНУ ҚОЛ РЕЖИМІ |
| ----0 | 00 | 00 | 00 | ЦЕНТР ЦЕНТР ОРТАСЫ | СЛЕВА - СПРАВА ЗЛІВА - СПРАВА СОЛҒА-ОҒҒА | 2.5 | 0.5 - 4.5 |
| ==== | 01 | 01 | 01 |  | | 2.5 | 1.5 - 2.5 |
| ---E | 02 | 02 | 02 | | | — | 2.5 |

| СТРОЧКА СТРОЧКА ҚАЮ | НОМЕР СТРОЧКИ НОМЕР СТРОЧКИ ҚАЮ НӨМІРІ | | | ШИРИНА ШИРИНА ЕНІ | ДЛИНА ДОВЖИНА ҰЗЫНДЫҒЫ | ШИРИНА ШИРИНА ЕНІ | ДЛИНА ДОВЖИНА ҰЗЫНДЫҒЫ |
|---------------------------|---|--|--|------------------------------------|---------------------------------|------------------------------------|---------------------------------|
| | Модель на 100 Строчек модель на 100 строчек 100 қаюдың үлгісі | Модель на 80 Строчек модель на 80 строчек 80 қаюдың үлгісі | Модель на 60 Строчек модель на 60 строчек 60 қаюдың үлгісі | АВТО АВТО АВТОМАТТЫ РЕЖИМ | ВРУЧНУЮ ВРУЧНУ ҚОЛ РЕЖИМІ | АВТО АВТО АВТОМАТТЫ РЕЖИМ | ВРУЧНУЮ ВРУЧНУ ҚОЛ РЕЖИМІ |
| W | 03 | 03 | 03 | 5.0 | 0 - 6.0 | 2.0 | 0.5 - 3.0 |
| W | 04 | 04 | 04 | 3.0 | 2, 3, 4, 5, 6 | 2.0 | 1.0 - 3.0 |
| W | 05 | 05 | 05 | 3.0 | 2, 3, 4, 5, 6 | 2.0 | 1.0 - 3.0 |
| W | 06 | 06 | 06 | 6.0 | 2.5, 3, 4.5, 6 | 1.5 | 0 - 2.5 |
| W | 07 | 07 | 07 | 3.0 | 1.0 - 6.0 | 2.0 | 1.0 - 3.0 |
| W | 08 | 08 | 08 | 3.0 | 1.0 - 6.0 | 2.0 | 1.0 - 3.0 |
| W | 09 | 09 | 09 | 6.0 | 3, 4.5, 6 | 2.0 | 1.5 - 2.5 |

| СТРОЧКА СТРОЧКА ҚАЮ | НОМЕР СТРОЧКИ НОМЕР СТРОЧКИ ҚАЮ НӨМІРІ | | | ШИРИНА ШИРИНА ЕНІ | ДЛИНА ДОВЖИНА ҰЗЫНДЫҒЫ | ШИРИНА ШИРИНА ЕНІ | ДЛИНА ДОВЖИНА ҰЗЫНДЫҒЫ |
|---|---|--|--|-------------------------|------------------------------|-------------------------|------------------------------|
| | Модель на 100 Строчек модель на 100 строчек 100 қаюдың ұлгісі | Модель на 80 Строчек модель на 80 строчек 80 қаюдың ұлгісі | Модель на 60 Строчек модель на 60 строчек 60 қаюдың ұлгісі | | | | |
|  | 10 | 10 | 10 | 3.5 | 3.5 - 6.5 | 2.5 | 1.5 - 2.5 |
|  | 11 | 11 | 11 | 3.5 | 3.5 - 6.5 | 2.5 | 1.5 - 2.5 |
|  | 12 | 12 | 12 | 6.0 | 3, 4.5, 6 | 2.0 | 1.0 - 2.5 |
|  | 13 | 13 | 13 | 5.0 | 2.0 - 6.0 | 2.5 | 1.5 - 2.5 |
|  | 14 | 14 | 14 | 3.5 | 3.5 - 6.5 | 2.5 | 1.5 - 2.5 |
|  | 15 | 15 | 15 | 6.0 | 3, 4.5, 6 | 2.0 | 1.5 - 2.5 |
|  | 16 | 16 | 16 | 3.0 | 2.0 - 6.0 | 2.5 | 1.5 - 2.5 |
|  | 17 | 17 | 17 | 3.5 | 1.0 - 6.5 | 2.5 | 1.5 - 2.5 |
|  | 18 | 18 | 18 | 3.0 | 1.0 - 6.5 | 2.5 | 1.5 - 2.5 |
|  | 19 | 19 | 19 | 3.0 | 1.0 - 6.5 | 2.5 | 1.5 - 2.5 |
|  | 20 | 20 | 20 | 3.5 | 1.0 - 6.5 | 2.5 | 1.5 - 2.5 |
|  | 21 | 21 | 21 | 3.5 | 1.0 - 6.5 | 2.5 | 1.5 - 2.5 |
|  | 22 | 22 | 22 | 3.5 | 1.0 - 6.0 | 2.0 | 0.8 - 2.5 |
|  | 23 | 23 | 23 | 3.5 | 1.0 - 6.0 | 2.0 | 0.8 - 2.5 |
|  | 24 | 24 | 24 | 5.0 | 1.0 - 6.0 | 2.0 | 1.0 - 2.5 |

| СТРОЧКА СТРОЧКА ҚАЮ | НОМЕР СТРОЧКИ НОМЕР СТРОЧКИ ҚАЮ НӨМІРІ | | | ШИРИНА ШИРИНА ЕНІ | ДЛИНА ДОВЖИНА ҰЗЫНДЫҒЫ | ШИРИНА ШИРИНА ЕНІ | ДЛИНА ДОВЖИНА ҰЗЫНДЫҒЫ |
|---|---|--|--|-------------------------|------------------------------|----------------------------|------------------------------|
| | Модель на 100 Строчек модель на 100 строчек 100 қаюдың ұлгісі | Модель на 80 Строчек модель на 80 строчек 80 қаюдың ұлгісі | Модель на 60 Строчек модель на 60 строчек 60 қаюдың ұлгісі | | | | |
|  | 25 | 25 | 25 | 5.0 | 1.0 - 6.0 | 2.0 | 1.0 - 2.5 |
|  | 26 | 26 | 26 | 5.0 | 3.5 - 6.0 | 2.5 | 1.5 - 2.5 |
|  | 27 | 27 | 27 | 4.0 | 2, 4, 6 | 2.5 | 1.0 - 2.5 |
|  | 28 | — | — | 5.0 | 2.0 - 6.0 | 2.5 | 1.0 - 2.5 |
|  | 29 | 28 | 28 | 5.0 | 3.5, 5, 6 | 2.5 | 1.3 - 2.5 |
|  | 30 | — | — | 5.0 | 3, 4, 5, 6 | 1.8 | 1.5 - 2.5 |
|  | 31 | 29 | 29 | 1.0 | — | 2.5 | 1.5 - 3.0 |
|  | 32 | 30 | 30 | 5.0 | 5.0, 6.0 | 2.5 | — |
|  | 33 | 31 | 31 | 5.0 | 3.5 - 6.0 | 2.5 | 1.5 - 2.5 |
|  | 34 | 32 | — | 5.0 | 3.0 - 6.5 | 2.5 | 1.5 - 2.5 |
|  | 35 | 33 | — | 5.0 | 1.0 - 6.0 | 2.5 | 0.8 - 2.5 |
|  | 36 | 34 | 32 | — | — | Разная Різна Өртүрлі | — |
|  | 37 | — | — | 6.0 | 3.5 - 6.0 | 0.8 | 0.5 - 1.5 |
|  | 38 | — | — | 6.0 | 3.5 - 6.0 | 0.8 | 0.5 - 1.5 |
|  | 39 | 35 | 33 | 6.0 | 3.5 - 6.0 | 0.5 | 0.3 - 1.5 |

| СТРОЧКА СТРОЧКА ҚАЮ | НОМЕР СТРОЧКИ НОМЕР СТРОЧКИ ҚАЮ НӨМІРІ | | | ШИРИНА ШИРИНА ЕНІ | ДЛИНА ДОВЖИНА ҰЗЫНДЫҒЫ | ШИРИНА ШИРИНА ЕНІ | ДЛИНА ДОВЖИНА ҰЗЫНДЫҒЫ |
|---------------------------|--|---|---|---------------------------------|------------------------------------|---------------------------------|------------------------------|
| | Модель на 100 строчек модель на 100 строчек 100 қарадың үлгісі | Модель на 80 строчек модель на 80 строчек 80 қарадың үлгісі | Модель на 60 строчек модель на 60 строчек 60 қарадың үлгісі | | | | |
| | АВТО АВТО АВТОМАТТЫ РЕЖИМ | АВТО АВТО АВТОМАТТЫ РЕЖИМ | АВТО АВТО АВТОМАТТЫ РЕЖИМ | ВРУЧНУЮ ВРУЧНУ ҚОЛ РЕЖИМІ | АВТО АВТО АВТОМАТТЫ РЕЖИМ | ВРУЧНУЮ ВРУЧНУ ҚОЛ РЕЖИМІ | |
| | 40 | 36 | — | 6.0 | 3.5-6.0 | 0.5 | 0.3-1.5 |
| | 41 | 37 | — | 6.0 | 3.5, 5, 6 | 0.5 | 0.3-1.5 |
| | 42 | 38 | 34 | 6.0 | 3.5, 5, 6 | 0.5 | 0.3-1.5 |
| | 43 | 39 | 35 | 6.0 | 3.5, 5, 6 | 0.5 | 0.3-1.5 |
| | 44 | 40 | — | 6.0 | 3.5, 5, 6 | 0.5 | 0.3-1.5 |
| | 45 | 41 | 36 | 6.0 | 3.5, 5, 6 | 0.5 | 0.3-1.5 |
| | 46 | 42 | — | 6.0 | 3.5, 5, 6 | 0.5 | 0.3-1.5 |
| | 47 | 43 | 37 | 6.5 | 3.0-6.5 | 0.5 | 0.3-1.5 |
| | 48 | 44 | 38 | 6.0 | 3.0-6.0 | 0.5 | 0.3-1.5 |
| | 49 | 45 | 39 | 6.0 | 3.0-6.0 | 0.5 | 0.3-1.5 |
| | 50 | — | — | 6.0 | 3.0-6.0 | 0.5 | 0.3-1.5 |
| | 51 | — | — | 6.0 | 3.0-6.0 | 0.5 | 0.3-1.5 |
| | 52 | 46 | 40 | 5.0 | 3.5-6.0 | 0.5 | 0.3-1.5 |
| | 53 | 47 | 41 | 6.0 | 3.0-6.0 | 0.5 | 0.3-3.0 |
| | 54 | 48 | — | 6.0 | 3.0-6.0 | 0.5 | 0.3-3.0 |

| СТРОЧКА СТРОЧКА ҚАЮ | НОМЕР СТРОЧКИ НОМЕР СТРОЧКИ ҚАЮ НӨМІРІ | | | ШИРИНА ШИРИНА ЕНІ | ДЛИНА ДОВЖИНА ҰЗЫНДЫҒЫ | ШИРИНА ШИРИНА ЕНІ | ДЛИНА ДОВЖИНА ҰЗЫНДЫҒЫ |
|---------------------------|--|--|--|------------------------------------|---------------------------------|------------------------------------|---------------------------------|
| | Модель на 100 Строчек на 100 Строчек 100 қаюдың ұлгісі | Модель на 80 Строчек модель на 80 Строчек 80 қаюдың ұлгісі | Модель на 60 Строчек модель на 60 Строчек 60 қаюдың ұлгісі | | | | |
| | 55 | 49 | 42 | АВТО АВТО АВТОМАТТЫ РЕЖИМ | ВРУЧНУЮ ВРУЧНУ ҚОЛ РЕЖИМІ | АВТО АВТО АВТОМАТТЫ РЕЖИМ | ВРУЧНУЮ ВРУЧНУ ҚОЛ РЕЖИМІ |
| | 55 | 49 | 42 | 6.5 | 3.5 - 6.5 | 0.5 | 0.3 - 2.5 |
| | 56 | 50 | 43 | 6.0 | 3.5 - 6.0 | 0.5 | 0.3 - 1.5 |
| | 57 | 51 | 44 | 6.0 | 3.0 - 6.0 | 0.5 | 0.3 - 1.5 |
| | 58 | 52 | 45 | 6.0 | 3, 4.5, 6 | 0.5 | 0.3 - 1.3 |
| | 59 | — | — | 3.5 | 2.0 - 6.0 | 0.5 | 0.5 - 1.0 |
| | 60 | 53 | — | 5.0 | 2.0 - 6.5 | 0.5 | 0.5, 0.8 |
| | 61 | 54 | 46 | 6.0 | 3.5, 6.0 | 2.0 | 1.5 - 2.5 |
| | 62 | 55 | — | 6.0 | 3.5 - 6.0 | 2.5 | 1.5 - 2.5 |
| | 63 | 56 | 47 | 6.0 | 3.5, 6.0 | 1.8 | 0.8 - 2.5 |
| | 64 | 57 | 48 | 6.0 | 3.5, 6.0 | Разная Різная Өртүрлі | — |
| | 65 | — | — | 6.0 | 3.5, 6.0 | Разная Різная Өртүрлі | — |
| | 66 | 58 | 49 | 6.0 | 3.5 - 6.0 | 1.3 | 0.8 - 4.0 |
| | 67 | 59 | — | 6.0 | 3.5 - 6.0 | 1.3 | 0.8 - 4.0 |
| | 68 | 60 | 50 | 6.0 | 3.5 - 6.0 | 1.8 | 1.0 - 4.0 |
| | 69 | — | — | 6.0 | 3.5 - 6.0 | 1.8 | 1.0 - 4.0 |

| СТРОЧКА СТРОЧКА ҚАЮ | НОМЕР СТРОЧКИ НОМЕР СТРОЧКИ ҚАЮ НӨМІРІ | | | ШИРИНА ШИРИНА ЕНІ | ДЛИНА ДОВЖИНА ҰЗЫНДЫҒЫ | ШИРИНА ШИРИНА ЕНІ | ДЛИНА ДОВЖИНА ҰЗЫНДЫҒЫ |
|---------------------------|--|---|---|-------------------------|------------------------------|-------------------------|------------------------------|
| | Модель на 100 строчек модель на 100 строчек 100 қарадың үлгісі | Модель на 80 строчек модель на 80 строчек 80 қарадың үлгісі | Модель на 60 строчек модель на 60 строчек 60 қарадың үлгісі | | | | |
| | 70 | 61 | 51 | 6.0 | 3.0 - 6.0 | 2.5 | 1.0 - 2.5 |
| | 71 | — | — | 6.0 | 3.0 - 6.0 | 2.5 | 1.0 - 2.5 |
| | 72 | 62 | — | 4.5 | 3,4,5,6 | 2.5 | 1.5-2.5 |
| | 73 | — | — | 4.5 | 3,4,5,6 | 2.5 | 1.5-2.5 |
| | 74 | 63 | 52 | 4.5 | 3, 4, 5, 6 | 2.5 | 1.5-2.5 |
| | 75 | — | — | 4.5 | 3, 4, 5, 6 | 2.5 | 1.5-2.5 |
| | 76 | 64 | 53 | 5.0 | 3.5 - 6.0 | 2.5 | 1.5-2.5 |
| | 77 | — | — | 5.0 | 3.5 - 6.0 | 2.5 | 1.5-2.5 |
| | 78 | 65 | — | 5.0 | 3.0 - 6.5 | 2.5 | 1.5-2.5 |
| | 79 | — | — | 5.0 | 3.0 - 6.5 | 2.5 | 1.5-2.5 |
| | 80 | 66 | 54 | 5.0 | 3.0 - 6.0 | 2.0 | 1.0-2.5 |
| | 81 | 67 | — | 5.0 | 3.5 - 6.5 | 2.5 | 1.5-2.5 |
| | 82 | — | — | 4.5 | 3.0, 4.5 6.0 | 2.5 | 1.5-2.5 |
| | 83 | 68 | — | 6.0 | 3.5 - 6.0 | 2.5 | 1.5-2.5 |
| | 84 | 69 | — | 5.0 | 3.5 - 6.0 | 2.5 | 1.5-2.5 |

| СТРОЧКА СТРОЧКА ҚАЮ | НОМЕР СТРОЧКИ НОМЕР СТРОЧКИ ҚАЮ НӨМІРІ | | | ШИРИНА ШИРИНА ЕНІ | ДЛИНА ДОВЖИНА ҰЗЫНДЫҒЫ | ШИРИНА ШИРИНА ЕНІ | ДЛИНА ДОВЖИНА ҰЗЫНДЫҒЫ |
|---------------------------|---|--|--|-------------------------|------------------------------|-------------------------|------------------------------|
| | Модель на 100 Строчек модель на 100 строчек 100 қаюдың үлгісі | Модель на 80 Строчек модель на 80 строчек 80 қаюдың үлгісі | Модель на 60 Строчек модель на 60 строчек 60 қаюдың үлгісі | | | | |
| | 85 | 70 | — | 6.3 | 3.8 - 6.3 | 1.3 | 1.0 - 2.0 |
| | 86 | 71 | — | 5.0 | 3.0 - 6.0 | 2.5 | 1.5 - 2.5 |
| | 87 | — | — | 5.0 | 4.0 - 6.0 | 2.5 | 1.5 - 2.5 |
| | 88 | 72 | — | 5.0 | 2.0 - 6.0 | 1.5 | 0.5 - 2.0 |
| | 89 | — | — | — | — | 2 | 2.0 - 4.0 |
| | 90 | 73 | 55 | 3.0 | 2.0 - 4.5 | — | — |
| | 91 | — | — | — | — | 0.5 | 0.5, 0.8 |
| | 92 | — | — | — | — | — | — |
| | 93 | — | — | — | — | 0.5 | 0.5, 0.8 |
| | 94 | 74 | 56 | — | — | 0.5 | 0.5, 0.8 |
| | 95 | 75 | 57 | — | — | 0.5 | 0.5, 0.8 |
| | 96 | 76 | 58 | — | — | 0.5 | 0.5, 0.8 |
| | 97 | 77 | 59 | — | — | 0.5 | 0.5, 0.8 |
| | 98 | 78 | — | — | — | 0.5 | 0.5, 0.8 |
| | 99 | 79 | — | — | — | 0.5 | 0.5, 0.8 |

СПРАВОЧНАЯ ТАБЛИЦА ПО ВЫБОРУ СТРОЧЕК

ДОВІДКОВА ТАБЛИЦЯ З ВИБОРУ СТРОЧОК

ТІГІСТІ ТАҢДАУ ТУРАЛЫ АНЫҚТАМАЛЫҚ КЕСТЕ

Модель на 60 строчек
 Модель на 60 строчок
 Модель на 60 строчок

00 01 02 03 04 05 06 07 08 09 10 11 12 13 14 15 16 17 18 19

20 21 22 23 24 25 26 27 28 29 30 31 32 33 34 35 36 37 38 39 40 41 42 43 44 45 46

47 48 49 50 51 52 53 54 55 56 57 58 59

Модель на 80 строчек
 Модель на 80 строчок
 Модель на 80 строчок

00 01 02 03 04 05 06 07 08 09 10 11 12 13 14 15 16 17 18 19

20 21 22 23 24 25 26 27 28 29 30 31 32 33 34 35 36 37 38 39 40 41 42 43 44 45 46

47 48 49 50 51 52 53 54 55 56 57 58 59 60 61 62 63 64 65 66 67 68 69 70 71 72 73

74 75 76 77 78 79

Модель на 100 строчек
 Модель на 100 строчок
 Модель на 100 строчок

00 01 02 03 04 05 06 07 08 09 10 11 12 13 14 15 16 17 18 19

20 21 22 23 24 25 26 27 28 29 30 31 32 33 34 35 36 37 38 39 40 41 42 43 44 45 46

47 48 49 50 51 52 53 54 55 56 57 58 59 60 61 62 63 64 65 66 67 68 69 70 71 72 73

75 74 77 76 78 79 80 81 82 83 84 85 86 87 88 89 90 91 92 93 94 95 96 97 98 99

ПРЯМАЯ СТРОЧКА ШИТТЯ ПРЯМОЮ СТРОЧКОЮ ТУЗУ ТІГІСТІҢ ҚАЮЫ

100 stitch model : 00
80 stitch model : 00
60 stitch model : 00

Прямая строчка чаще всего используется для всех типов шитья. Чтобы начать работу, выполните следующие действия.

ПРИМЕЧАНИЕ: В зависимости от толщины ткани может потребоваться небольшая корректировка натяжения нитей.

- | | |
|--------------------------------------|--|
| 1. НАСТРОЙКИ | A. Регулятор натяжения верхней нити |
| Прижимная лапка – универсальная | B. Кнопка шитья в обратном направлении |
| Регулятор натяжения верхней нити – 5 | B. Рычаг подъема прижимной лапки |
- Проведите обе нити назад под прижимной лапкой, оставив около 10 см.
 - Подложите ткань под лапку и опустите рычаг прижимной лапки.
 - Поворачивайте маховик на себя (против часовой стрелки), пока игла не войдет в ткань.
 - Начните шить. Аккуратно направляйте ткань руками. Достигнув края материала, остановите машину.

ПРИМЕЧАНИЕ: На игольной пластине нанесены как метрические отметки, так и значения в дюймах, помогающие направлять ткань во время шитья.

- Поворачивайте маховик на себя (против часовой стрелки), пока игла не станет в крайнее верхнее положение. Поднимите прижимную лапку, потяните материал назад и обрежьте лишние нитки с помощью нитеобрезателя, расположенного в нижней части лицевой панели, как показано на рисунке.

ПРИМЕЧАНИЕ: Во избежание распускания шва нажмите на кнопку шитья в обратном направлении и прошейте несколько стежков в начале и в конце строчки для закрепки.

Пряма строчка найчастіше використовується для всіх типів шиття. Щоб почати роботу, виконайте наступні кроки.

ПРИМІТКА: Залежно від товщини тканини може знадобитися незначне коригування натягу ниток.

- | | |
|-------------------------------------|---------------------------------------|
| 1. НАЛАШТУВАННЯ | A. Регулятор натягу верхньої нитки |
| Притискна лапка - Універсальна | B. Кнопка шиття у зворотному напрямку |
| Регулятор натягу верхньої нитки – 5 | B. Важіль підйому притискної лапки |
- Проведіть обидві нитки назад під притискною лапкою, залишивши кінці близько 10 см.
 - Покладіть тканину під лапку і опустіть важіль підйому притискної лапки.
 - Повертайте маховик на себе (проти годинникової стрілки), поки голка не ввійде в тканину.
 - Почніть шити. Обережно направляйте тканину обома руками. Діставшись кінця матеріалу, зупиніть швейну машину.

ПРИМІТКА: На голковій пластині нанесені як метричні відмітки, так і значення у дюймах, що допомагають спрямовувати тканину під час шиття.

- Спочатку поверніть маховик на себе (проти годинникової стрілки), щоб голка стала у найвище положення. Підніміть притискну лапку, потягніть матеріал назад і обріжте зайві нитки за допомогою ножа, розташованого в нижній частині лицьової панелі, як зображено на малюнку.

ПРИМІТКА: Для закріплення строчки та запобігання її розпусканню натисніть кнопку шиття у зворотному напрямку і прошийте декілька стібків на початку і в кінці строчки.

Тігісте көбінесе түзу қаю пайдаланылады. Келесі қадамдардан бастаған жөн.

Ескерту: Мата қалыңдығына байланысты жіптердің тартылуын біраз реттеу қажет болуы мүмкін.

1. КҮЙГЕ КЕЛТІРУЛЕР

Қысқыш табан – Жалпы тағайындалған табан
Жіптің тартылуын реттеу – 5

A. Жіптің тартылуын реттеу

B. Кері жүріс батырмасы

B. Қысқыш табан

2. Шамамен 10 см қалдырып, қысқыш табанның астындағы екі жіпті де машинадан тартыңыз.
3. Матаны қысқыш табанның астына орналастырыңыз, кейін табанды түсіріңіз.
4. Қол маховигін ине матаға кіргенге дейін, өзіңізге қарай бұрыңыз (сағат тіліне қарсы).
5. Машинаны іске қосыңыз. Қолыңызбен матаны абайлап бағыттаңыз. Матаның шетіне жеткен кезде, машинаны тоқтатыңыз.

Ескерту: Ине пластинкасы метрлік, сондай-ақ дюймдік белгілерге ие, олар Сізге тігудің барысында матаны бағыттауға көмектеседі.

6. Еңалдымен ине жоғарғы күйге жеткенше маховикті қолмен өзіңізге қарай бұрыңыз (сағат тіліне қарсы). Қысқыш табанды көтеріңіз, материалды шетке шығарыңыз және жабынның астында орналасқан жіпке арналған кескіштің көмегімен артық жіпті суретте көрсетілгендей қиыңыз.

Ескерту: Жіптің тарқалуының алдын алу үшін және қаюды бекіту үшін, тігістің басында және аяғында кері жүрістің батырмасын тігістің басында да, аяғында да басыңыз.

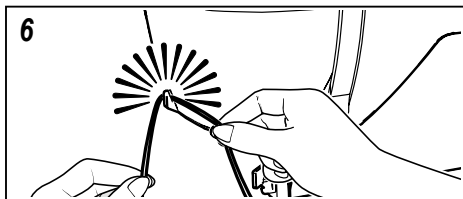
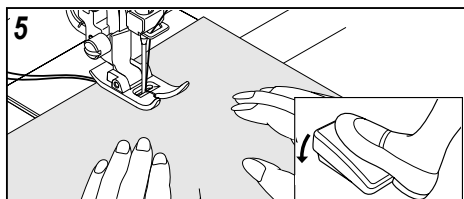
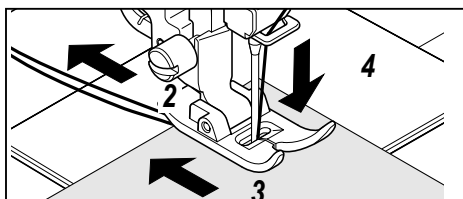
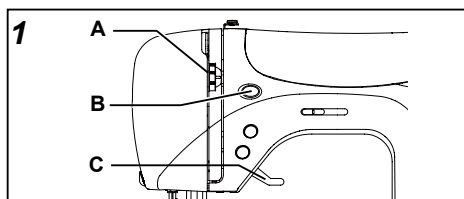

ВЫПОЛНЕНИЕ ПРЯМЫХ ШВОВ

Чтобы строчка шла прямо, направляйте ткань вдоль одной из пронумерованных направляющих линий на игольной пластине. Цифры означают расстояние от иглы в центральном положении.

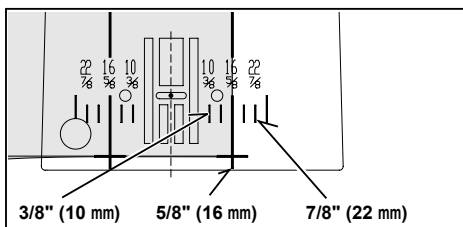

ПРОКЛАДАННЯ РІВНИХ ШВІВ

Щоб отримати пряму строчку, спрямовуйте тканину вздовж однієї з пронумерованих напрямних ліній на голковій пластині. Цифри вказують на відстань від голки в центральному положенні.

ТҮЗУ ТІГІСТІ ОРЫНДАУ

Тура қаюдың түзулігін сақтау үшін ине тілімшесіне салынған бағыттаушы жолақтардың біреуін пайдаланыңыз. Сандар инеден оның орталық күйіне дейінгі қашықтықты көрсетеді.

ИМИТАЦИЯ РУЧНОГО СТЕЖКА (КВИЛТИНГ)

ІМІТАЦІЯ РУЧНОГО СТІБКА (КВІЛТИНГ)

ҚОЛМЕН ҚАЮҒА ЕЛІКТЕУ (КВИЛТИНГ)

Эта строчка имитирует ручной стежок для прострочки по верху изделия и квилтинга.

1. Заправьте шпульку нитью желаемого цвета для верхних стежков. При шитье машина будет вытягивать эту нить вверх.
2. Заправьте машину невидимой или тонкой нитью под цвет ткани. Эта нить не должна быть видна.
3. Понемногу увеличивайте натяжение нити, пока не добьетесь желаемого вида строчки.

ПРИМЕЧАНИЕ: Для получения оригинального эффекта вы можете экспериментировать с различными комбинациями натяжения и длины стежка.

Ця строчка імітує ручний стібкок для прострочування по верху виробу і квілтингу.

1. Заправте шпульку ниткою бажаного кольору для лицьових стібків. Під час шиття машина буде витягувати цю нитку на лицьовий бік.
2. Заправте машину невидимою ниткою або тонкою ниткою такого ж кольору, що й тканина. Цю нитку має бути не видно.
3. Потроху збільшуйте натяг нитки, поки ви не отримаєте бажаного виду строчки.

ПРИМІТКА: Для отримання оригінального ефекту спробуйте різні комбінації натягу нитки і довжини стібка.

III 100 stitch model : 02
I 80 stitch model : 02
III 60 stitch model : 02
I

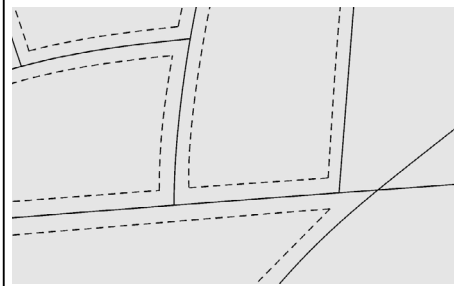

Нақты қаю бұйым үстімен тігу және квилтинг үшін қолмен қаюға еліктейді.

1. Шпульканы жоғарғы қаюларды орындау үшін қалайтын түсті жіппен сабақтаңыз. Тігу кезінде машина осы жіпті жоғары тартып отырады.
2. Машинаны көрінбейтін немесе мата түсіне лайықты жұқа жіппен сабақтаңыз. Осы жіп көрінбеуі тиіс.
3. Қаюдың қажетті түріне қол жеткенге дейін жіптің тартылуын біртіндеп арттырыңыз.

Ескерту: Әсерлі нәтижеге жету үшін, қаюдың тартылуы мен ұзындығының әр түрлі үйлесімдерімен тәжірибе жасап көруге болады.

ВШИВАНИЕ МОЛНИИ И ОКАНТОВКА

Используйте лапку для вшивания молнии для прокладывания строчек справа или слева от молнии или рядом со шнуром.

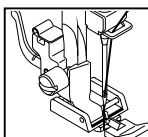

Игла слева от лапки
Голка зліва від лапки
Іне табанның сол жағында

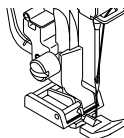

Игла справа от лапки
Голка справа від лапки
Іне табанның оң жағында

ВШИВАНИЯ БЛИСКАВКИ І ОБРОБКА КАНТОМ

Використовуйте лапку для вшивання блискавки для прокладання строчок справа і зліва від блискавки чи поруч зі шнуром.

СЫЛДЫРМА ІЛГЕКТІ ЖАПСЫРА ТІГУ ЖӘНЕ ЖИЕКТЕУ

Сылдырма ілгектерге арналған табанды оң жағынан, сол жағынан немесе жапсыра тігу орнына жақын орналастырыңыз.

ВШИВАНИЕ МОЛНИИ

Чтобы проложить строчку по правой стороне молнии, присоедините лапку для вшивания молнии левой стороной к держателю лапки так, чтобы игла проходила через отверстие слева от лапки. Чтобы проложить строчку по левой стороне молнии, присоедините лапку для вшивания молнии правой стороной к держателю лапки.

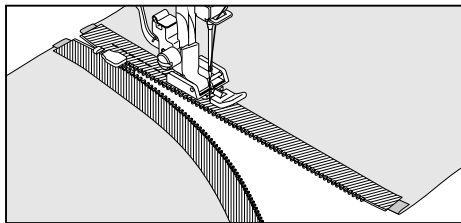

ВШИВАННЯ БЛИСКАВКИ

Щоб пришити правий бік блискавки, встановіть лапку для вшивання блискавки на тримачі лівим боком так, щоб голка проходила крізь отвір з лівого боку лапки.

Щоб пришити лівий бік блискавки, встановіть лапку для вшивання блискавки на тримачі правим боком.

СЫЛДЫРМА ІЛГЕКТІ ЖАПСЫРА ТІГУ

Оң жақтан тігу үшін, сылдырма ілгек негізінің сол жағын қысқыш табанның тұтқышымен ине табанның сол жағынан өте алатындай етіп қысыңыз.

Сол жағын жапсыра тігу үшін оң жағын қысыңыз.

ОКАНТОВКА

Для отделки кантом мягких тканей заверните шнур в косую бейку и прикрепите ее булавками или наметкой к основной ткани.

Присоедините лапку для вшивания молнии левой стороной к держателю лапки так, чтобы игла проходила через отверстие слева от лапки.

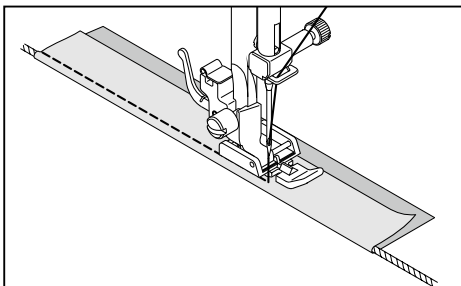

Полезный совет: Небольшую регулировку положения иглы для шитья ближе к канту можно осуществить с помощью регулятора ширины стежка.

ОБРОБКА КАНТОМ

Для обработки кантом мягких тканей загорните шнур у косую бейку и прикрепите її шпильками чи наметуванням до основної тканини.

Встановіть лапку для вшивання блискавки на тримачі лівим боком так, щоб голка проходила крізь отвір з лівого боку лапки.

ЖИЕКТЕУ

Жұмсақ маталарды жиекпен өңдеу үшін бауды қиғаш таспаға орап, оны түйрегіштермен немесе көктеп негізгі матаға бекітіңіз.

Сылдырма ілгекті жапсыра тігуге арналған табанды сол жағымен табан ұстағышына ине табанның сол жағындағы ойықтан ететіндей етіп жалғаңыз.

Корисна порада: Незначне регулювання положення голки для шитья ближе до шнура можна здійснити за допомогою регулятора ширини стібка.

Пайдалы кеңес: Ине күйінің жиекке жақынырақ дәлірек реттеу қаю өнінің реттегішінің көмегімен іске асыруға болады.

СТРОЧКА ЗИГЗАГ

СТРОЧКА ЗИГЗАГ

ИРЕК ҚАЮЫ

НАСТРОЙКИ

- : Прижимная лапка – универсальная
- : Регулятор натяжения верхней нити – 5.

Верхняя нить может появляться с изнанки в зависимости от нити, ткани, типа строчки и скорости шитья, однако нижняя нить никогда не должна появляться на лицевой стороне ткани.

Если нижняя нить появляется на лицевой стороне или ткань морщится, уменьшите натяжение нити с помощью регулятора натяжения верхней нити.

НАЛАШТУВАННЯ

- : Прижимна лапка - Универсальна
- : Регулятор натягу верхньої нитки – 5.

Верхня нитка може з'являтися на вивороті тканини залежно від нитки, тканини, типу строчки і швидкості шиття, але нижня нитка ніколи не повинна з'являтися на лицьовому боці тканини.

Якщо нижня нитка з'являється на лицьовому боці або тканина морщиться, зменште натяг нитки за допомогою регулятора натягу верхньої нитки.

РЕГУЛИРОВКА ШИРИНЫ И ДЛИНЫ СТЕЖКА

РЕГУЛЮВАННЯ ШИРИНИ І ДОВЖИНИ СТІБКА

ҚАЮДЫҢ ЕНІ МЕН ҰЗЫНДЫҒЫН РЕТТЕУ

Темно-серое окошко соответствует значению по умолчанию (5), которое устанавливается автоматически при выборе строчки.

Для строчки зигзаг длина стежка составляет 2 мм, а ширина стежка – 5 мм.

Темно-сирый квадрат показывает значения за замовчуванням (5), що встановлюється автоматично під час вибору строчки. Для строчки зигзаг довжина стібка складає 2 мм, а ширина стібка – 5 мм.

Қою сұр шаршы 5 индикаторын көрсететін үлгінің автоматты таңдауын көрсетеді. Ирек тігу үшін, қаю ұзындығын – 2 мм және енін – 5 мм таңдау қажет.

Светло-серые окошки указывают на все возможные варианты, которые могут быть установлены пользователем вручную.

Світло-сірі квадрати вказують на всі можливі варіанти, які можуть бути встановлені користувачем вручну.

- 100 stitch model : 03
- 80 stitch model : 03
- 60 stitch model : 03

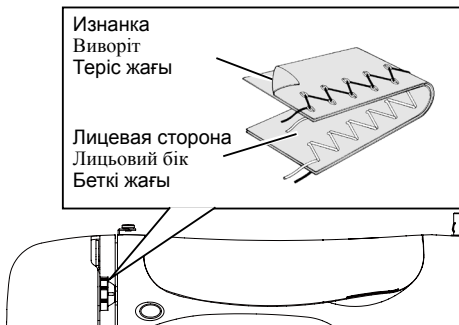

ҚҮЙГЕ КЕЛТІРУЛЕР

- : ПҚысқыш табан – Жалпы мақсаттағы табан
- : Жоғарғы жіптің тартылуын реттегіш – 5.

Жоғарғы жіп теріс жағында қалуы мүмкін, ол жіпке, матаға, қаю түріне және тігу жылдамдығына байланысты. Алайда, шарғы жібі еш жағдайда беткі жағында бола алмайды.

Егер шарғы жібі беттік жақта болса немесе мата жиырыла бастаса, тартылу реттегіші арқылы жіптің тартылуын азайтыңыз.



| | ШИРИНА СТЕЖКА ШИРИНА СТІБКА ҚАЮДЫҢ ЕНІ | | | | | | | | | | | | | |
|---|--|---|-----|-----|-----|-----|-----|-----|-----|-----|-----|-----|-----|-----|
| | mm | 0 | 0.5 | 1.0 | 1.5 | 2.0 | 2.5 | 3.0 | 3.5 | 4.0 | 4.5 | 5.0 | 5.5 | 6.0 |
| ДЛИНА СТЕЖКА ДОВЖИНА СТІБКА ҚАЮДЫҢ ҰЗЫНДЫ | 0 | | | | | | | | | | | | | |
| | 0.3 | | | | | | | | | | | | | |
| | 0.5 | | | | | | | | | | | | | |
| | 0.8 | | | | | | | | | | | | | |
| | 1.0 | | | | | | | | | | | | | |
| | 1.3 | | | | | | | | | | | | | |
| | 1.5 | | | | | | | | | | | | | |
| | 1.8 | | | | | | | | | | | | | |
| | 2.0 | | | | | | | | | | | | | |
| | 2.5 | | | | | | | | | | | | | |
| | 3.0 | | | | | | | | | | | | | |

Ақшыл сұр шаршылар қолмен орнатуға болатын барлық мүмкін нұсқаларды көрсетеді.

ТРЕХСТУПЕНЧАТЫЙ ЗИГЗАГ ТРИСТУПІНЧАТИЙ ЗИГЗАГ ҮШ САТЫЛЫ ИРЕК

НАСТРОЙКИ

- :Прижимная лапка - универсальная
- :Регулятор натяжения верхней нити – 5

Это прочная строчка - как следует из ее названия, она состоит из трех коротких стежков, в то время как обычный зигзаг состоит только из одного. Поэтому она рекомендуется для обработки кромок любых материалов. Она также идеально подходит для починки разрывов ткани, обработки полотенец, для пэчворка и пришивания эластичной ленты.

ПРИМЕЧАНИЕ: Починка разрывов или обработка края ткани, как показано на рисунке, требует ручной регулировки длины стежка.

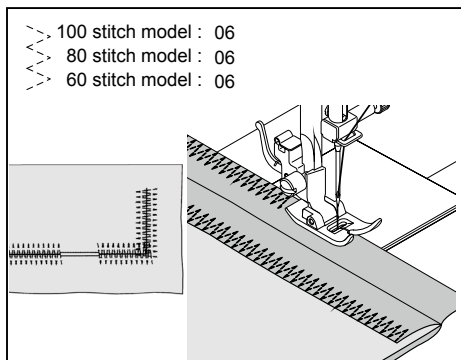

НАЛАШТУВАННЯ

- :Притискна лапка - Універсальна
- :Регулятор натягу верхньої нитки – 5

Це - міцна строчка, що, як впливає з її назви, складається з трьох коротких стібків, у той час як звичайний зигзаг складається лише з одного. Тому вона рекомендована для обробки краю всіх видів тканин. Вона також ідеально підходить для ремонту розривів на тканині, обробки рушників, для печворку і вшивання еластичної стрічки.

ПРИМІТКА: Ремонт розривів чи обробка краю тканин, як зображено на малюнку, вимагає ручного регулювання довжини стібка.

КҮЙГЕ КЕЛТІРУЛЕР

- : Қысқыш табан – Жалпы мақсаттағы табан
- : Жіптің тартылуын реттегіш – 5

Нақты тігіс айтарлықтай мықты, себебі атынан-ақ оның үш қысқа тігістен тұратыны көрінеді, ал қарапайым ирек тәрізді тігіс – тек біреуден тұрады. Сондықтан оны пайдалану барлық маталар түрлеріне ұсынылады. Ол сонымен қатар, жыртылуларды, жамауларды тігу және резеңкелерді жасау үшін мінсіз.

Ескерту: Жыртылуларды тігу немесе суретте көрсетілгендей торлау ұзындықты қолмен реттеуді талап етеді.

БЕЛЬЕВАЯ СТРОЧКА БІЛІЗНЯНА СТРОЧКА СЫҒЫМДАП ТОҚИТЫН ҚАЮ

НАСТРОЙКИ

:Прижимная лапка - универсальная
:Регулятор натяжения верхней нити – 5

Подверните необработанный край и прижмите. Расположите ткань лицевой стороной вверх так, чтобы зигзагообразная часть строчки захватывала сложенную кромку, создавая на ткани волнистый шов. Обрежьте лишнюю ткань с изнанки как можно ближе к строчке.

Полезный совет: Для получения желаемого результата предлагаем поэкспериментировать с различной шириной и длиной стежка и натяжением нитей.

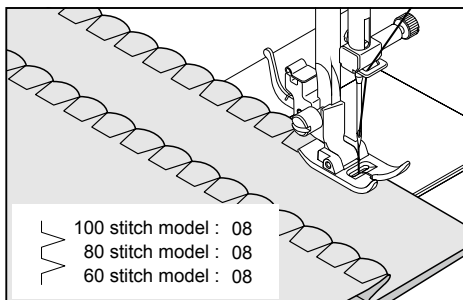

НАЛАШТУВАННЯ

:Притиска лапка - Универсальна
:Регулятор натягу верхньої нитки – 5

Підкотіть необроблений край і притисніть. Покладіть тканину під лапку таким чином, щоб зигзагоподібна частина строчки злегка захоплювала підігнутий край, стягуючи матеріал і утворюючи хвилясту лінію краю. Обріжте зайву тканину з вивороту близько до строчки.

Корисна порада: Для отримання бажаного результату спробуйте поекспериментувати з різною шириною і довжиною стібка і натягом ниток.

КҮЙГЕ КЕЛТІРУЛЕР

: Қысқыш табан – Жалпы мақсаттағы табан
: Жіптің тартылуын реттегіш – 5

Матаны шетінен бүгіп, қысыңыз. Матаның оң жағын ирек тәрізді тігісі бар бөлігі бүгілген жиек үстінен бүгілген және тігілген мата шетін қалыптастыра отыра түсетіндей орналастырыңыз. Матаның кері жағынан артығын тігіс жолағына барынша жақын кесіңіз.

Пайдалы кеңес: Үздік нәтиже үшін ұзындықпен, енімен және тартылумен тәжірибе жасаңыз.

АТЛАСНАЯ СТРОЧКА

Эта плотная строчка используется для аппликации, усиления областей повышенной нагрузки и т.д. Слегка ослабьте натяжение верхней нити и установите длину стежка от 0.5 до 2.0 для атласной строчки.

Во избежание сморщивания используйте стабилизатор или подкладочный материал.

ПРИМЕЧАНИЕ: Для шитья плотных атласных строчек используйте лапку для атласных строчек.

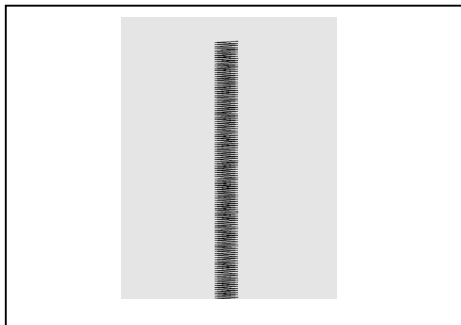

АТЛАСНА СТРОЧКА

Ця щільна строчка використовується для аплікацій, зміцнення зон підвищеного навантаження тощо. Трохи послабте натяг верхньої нитки і встановіть довжину стібка від 0,5 до 2,0 для атласної строчки.

Щоб запобігти зморщуванню, використовуйте стабілізатор або підкладковий матеріал.

ПРИМІТКА: Для шиття щільних атласних строчок використовуйте лапку для атласних строчок.

АТЛАС ҚАЮ

Қаюдың нақты түрі аппликация, қысқа әшекейлі тігістер және т.б. жасау үшін пайдаланылады.

Кестелеп қаю үшін жоғарғы жіптің тартылуын сәл босатып, жіптің ұзындығын 0,5 және 2,0 аралығында реттеңіз. Матаның жиырылуын болдырмау үшін реттегішті пайдаланыңыз.

Ескерту: Қалың кестелеп тігу үшін (қаюлардың жақын орналасуымен) сәйкес қысқыш табан пайдаланылады

ИЗМЕНЕНИЕ ШИРИНЫ АТЛАСНОЙ СТРОЧКИ

Изменение ширины атласной строчки происходит относительно центрального положения иглы, как показано на рисунке.



ЗБІЛЬШЕННЯ ШИРИНИ АТЛАСНОЇ СТРОЧКИ

Зміна ширини атласної строчки відбувається відносно центрального положення голки, як зображено на малюнку.

АТЛАС ҚАЮ ЕНІН ӨЗГЕРТУ

Атлас қаю енін өзгерту суретте көрсетілгендей, иненің орталық күйіне қатысты жүргізіледі.

ПРИШИВАНИЕ ПУГОВИЦЫ ПРИШИВАННЯ ГУДЗИКА ТҮЙМЕЛЕРДІ ҚАДАУ

НАСТРОЙКИ

: Прижимная лапка - универсальная

: Штопальная пластинка

Поместите ткань и пуговицу под лапку. Опустите прижимную лапку. Поверните маховик, убедившись, что игла проходит сквозь левое и правое отверстия пуговицы. Отрегулируйте ширину стежка в случае необходимости. Прошейте 10 стежков.

Если Вам нужно пришить пуговицу на ножке, положите штопальную иглу на пуговицу и прошейте поверх нее, как показано на рисунке.

- 100 stitch model : 90
- 80 stitch model : 73
- 60 stitch model : 55

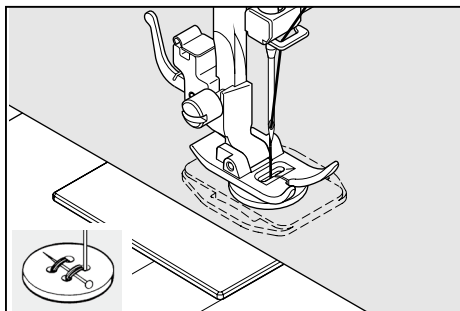

Полезный совет: Для закрепки свяжите обе нити с изнаночной стороны ткани.

НАЛАШТУВАННЯ

: Притискна лапка - Універсальна

: Штопальна пластина

Покладіть тканину і гудзик під притискну лапку. Опустіть притискну лапку. Поверніть маховик, переконавшись, що голка проходить крізь лівий і правий отвори гудзика. У разі потреби відрегулюйте ширину стібка. Прошийте 10 стібків.

Якщо вам потрібно пришити гудзик на ніжці, покладіть штопальну голку на гудзик і прострочіть поверх неї, як зображено на малюнку.

КҮЙГЕ КЕЛТІРУ

: Қысқыш табан – Жалпы мақсаттағы табан

: Торлайтын пластина

Мата мен түймені қысқыш табанның астына орналастырыңыз. Қысқыш табанды түсіріңіз.

Қол маховигін ине түйменің екі саңылауына дәл кіретіндей етіп бұраңыз (сол және оң). Қажет жағдайда енін реттеңіз. 10 қаю тігіңіз. Егер түйменің аяғы бар болса, торлайтын инені түйменің жоғарғы жағына бағыттап, үстін суретте көрсетілгендей тігіңіз.

Корисна порада: Щоб закріпити нитки, потягніть за обидві нитки з вивороту тканини і зв'яжіть їх.

Пайдалы кеңес: Қаюды бекіту үшін екі жіпті матаның теріс жағынан байлаңыз.

ПОТАЙНАЯ ПОДРУБОЧНАЯ СТРОЧКА

ПОТАЙНА СТРОЧКА

ЖАСЫРЫН БҮГІП ТІГУ

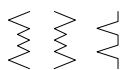

100 stitch model : 04, 05, 07
 80 stitch model : 04, 05, 07
 60 stitch model : 04, 05, 07

НАСТРОЙКИ

- :Прижимная лапка – универсальная
- :Регулятор натяжения верхней нити – 5.

Потайная подрубочная строчка обычно используется для создания почти незаметных швов на кромках штор, брюк, юбок и т.д.

НАЛАШТУВАННЯ

- :Притискна лапка - Універсальна
- :Регулятор натягу верхньої нитки – 5

Потайна строчка головним чином використовується для створення майже непомітних швів на кромках штор, брюк, спідниць тощо.

- Обычная потайная строчка для стандартных тканей
- Звичайна потайна строчка для стандартних тканин
- қалыңдығы қалыпты матаға арналған біркелкі жасырын қаю

КҮЙГЕ КЕЛТІРУЛЕР

- : Қысқыш табан – Жалпы мақсаттағы табан
- : Жоғарғы жіптің тартылуын реттегіш – 5

Жасырын тігісті жиі перделерде, шалбарларда, жейделерде және т.б. көрінбейтін тігістер жасау кезінде пайдаланады.

- Эластичная потайная строчка для тонких и тянущихся тканей
- Еластична потайна строчка для м'яких, еластичних тканин
- жұмсақ, созылатын маталарға арналған созылғыш жасырын тігіс.

От средних до тяжелых тканей
 Від середніх до цупких тканин
Орташа маталарда ауыр маталарға дейін

①

Изнанка
Выворот
Теріс жағы

②

Изнанка
Выворот
Теріс жағы

Тонкие ткани
 Тонкі тканини
Жұқа маталар

①

Изнанка
Выворот
Теріс жағы

②

Изнанка
Выворот
Теріс жағы

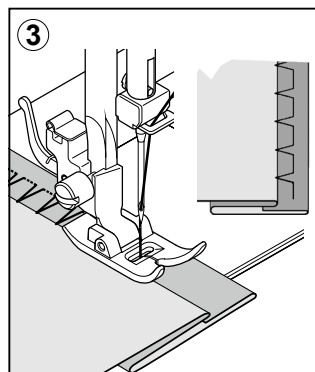

1. Обработайте край изделия ниткой подходящего цвета. На тонких тканях подверните и прижмите край на 1,3 см или меньше. На средних и тяжелых тканях обметайте необработанную кромку.
2. Затем сложите ткань, как показано на рисунке, изнаночной стороной вверх.
3. Поместите ткань под лапку. Поворачивайте маховик на себя (против часовой стрелки), пока игла не станет в крайнее верхнее положение. Она должна захватывать ткань лишь в месте сгиба.

ПРИМЕЧАНИЕ: Кроме настройки лапки можно использовать регулятор ширины стежка. Регулятор ширины стежка изменяет размах иглы на более узкий или более широкий стежок.

Шейте медленно, аккуратно продвигая ткань вдоль направляющей линейки.

4. По завершении строчка будет почти незаметна на лицевой стороне ткани.

ПРИМЕЧАНИЕ: Для выполнения потайной строчки нужна практика. Перед началом работы выполните пробное шитье на клочке ткани.

1. Обробіть край виробу ниткою відповідного кольору. На тонких тканинах підгорніть і притисніть край на 1,3 см чи менше. На тканинах від середніх до цупких обкидайте необроблений край.
2. Потім складіть тканину, як зображено на малюнку, виворотом вгору.
3. Покладіть тканину під лапку. Поверніть маховик на себе (проти годинникової стрілки), щоб голка зайняла крайнє ліве положення. Вона повинна проколувати тканину лише у місці згину.

ПРИМІТКА: Крім налаштування лапки, можна використовувати регулятор ширини стібка. Регулятор ширини стібка змінює розмах голки на вузчий чи ширший стібок.

Шийте повільно, обережно спрямовуючи тканину вздовж прямої лінії.

4. Після закінчення строчка буде майже непомітною на лицьовому боці тканини.

ПРИМІТКА: Для охайного виконання потайної строчки потрібна практика. Перед початком роботи прошийте пробну строчку на клаптику тканини.

1. Матаның өңделмеген жиегі сәйкес жіппен тігіледі. Жұқа мата қайырылады және 1,3 немесе см кем қашықтықта қысылады. Қалыңдығы орташа және жоғары мата жиектері өңделмеген мата қашықтығына бүгіледі.
2. Енді матаны суретте көрсетілгендей, теріс жағы үстінде қалатындай етіп бүктеңіз.
3. Матаны табан астына орналастырыңыз. Қол маховигін өзіңізге қарай (сағат тіліне қарсы) толық солға бұрылғанға дейін бұраңыз. Матаны ұстау үшін, ол оған тек шаншылуы тиіс.

Ескерту: Табанды реттеуге қоса сонымен қатар, енін түзету де пайдаланылады. Қаю енін реттеу иненің қаю ені мен тарлығына қарай қозғалысын өзгертеді.

Инені бағыттағыш жиегімен ұқыпты бағыттап отырып, баяу тігіңіз.

4. Аяқталуына қарай қаю матаның беткі жағында көрінбейді дерлік.

Ескерту: Жасырын қаюларды тігу тәжірибені талап етеді. Алдымен тігіп көріңіз.

ДЕКОРАТИВНЫЕ И ЭЛАСТИЧНЫЕ СТРОЧКИ

ДЕКОРАТИВНІ ТА ЕЛАСТИЧНІ СТРОЧКИ

СӘНДІК ЖӘНЕ КЕРІЛГЕН ҚАЮ

НАСТРОЙКИ

- :Прижимная лапка – универсальная
- :Регулятор натяжения верхней нити – 5.

Эластичные строчки используются в основном на вязаных или тянущихся тканях, но могут применяться и на тканых материалах.

НАЛАШТУВАННЯ

- :Притискна лапка - Універсальна
- :Регулятор натягу верхньої нитки – 5

Еластичні строчки використовуються головним чином на в'язаних чи еластичних тканинах, але можуть застосовуватися і на інших матеріалах.

КҮЙГЕ КЕЛТІРУЛЕР

- : Жалпы мақсаттағы табан
- : Жіптің тартылуын реттегіш – 5

Керілген қаюлар көбінесе жалғауларға немесе созылатын маталарда пайдаланылады, алайда трикотаж маталарда да пайдаланыла алады.

ПРЯМАЯ ЭЛАСТИЧНАЯ СТРОЧКА

Прямая эластичная строчка намного прочнее обычной прямой строчки, поскольку она прошивается три раза - вперед, назад и вперед. Она особенно подходит для усиления швов на спортивной одежде из эластичных и неэластичных тканей, а также для криволинейных швов, на которые приходится повышенная нагрузка. Эту строчку можно также использовать как отделочную на лацканах, воротниках и манжетах для придания изделию законченного вида.

- ||| 100 stitch model : 01
- ||| 80 stitch model : 01
- ||| 60 stitch model : 01

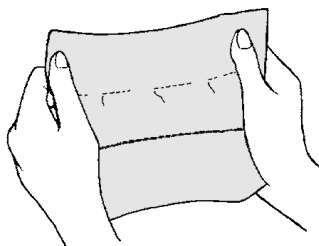

ПРЯМА ЕЛАСТИЧНА СТРОЧКА

Пряма еластична строчка набагато міцніша за звичайну пряму строчку, оскільки вона робить три стібки за один раз (вперед, назад, вперед). Вона особливо підходить для зміцнення швів спортивного одягу з еластичного і нееластичного матеріалу, а також криволінійних швів, що витримують підвищене навантаження. Строчку також можна використовувати як декоративну для обробки комірів, рукавів, лацканів, щоб надати вашому одягу професійного вигляду.

ТҮЗУ КЕРІЛГЕН ҚАЮ

Түзі керілген қаю қарапайым керілген қаюдан әлдеқайда берік, себебі ол үш рет бекітілген – алға, кері бағытта және тағы алға. Осындай қаю бәрінен жақсы созылатын, сондайқ созылмайтын маталардағы спорт киімдерінің тігістерін бекітуге, сонымен қатар, тұрақты тартуға ұшыратылатын қисық тігістерге лайықты. Қаю сонымен қатар, қайырма жағаларды, жағаларды және манжеткаларды кәсіби өңдеу үшін пайдаланылады.

СОТОВАЯ СТРОЧКА

Сотовая строчка идеально подходит для создания сборок, а также в качестве запошивочной строчки и для крепления эластичных кружев.

1. Для создания сборок сначала сделайте несколько рядов складок вдоль ткани, которую вы хотите приспособить.
2. Положите под место сборок полосу подкладочной ткани (например, органзы).
3. Прострочите поверх складок сотовой строчкой, таким образом закрепив их.

100 stitch model : 09
80 stitch model : 09
60 stitch model : 09

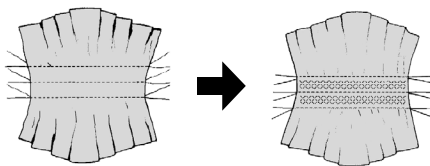

СОТОВА СТРОЧКА

Сотова строчка ідеально підходить для створення дрібних зборок, а також для запошиву чи кріплення еластичного мережева.

1. Для створення зборок спочатку зробіть декілька рядів зборок вздовж тканини, яку ви бажаєте пристроїти.
2. Покладіть смужку підкладного матеріалу (наприклад, органзи) під лінію зборок.
3. Прострічіть поверх зборок сотовою строчкою, таким чином закріпивши їх.

ҰЯЛЫ ҚАЮ

Ұялы қаю бұрмелермен және буфтармен, сонымен қатар, созылатын және керілетін шілтерді торлау мен бекіту үшін мінсіз.

1. Бұрмемен немесе буфтармен әшекейлеу үшін Сізге алдымен әшекейлейтін матаға көлденең бірнеше бұрме қатарын өткізу қажет.
2. Астарлық матаны кесіп (мысалы, органди), оны бұрме астына салыңыз.
3. Бұрме қатарларының үстінен көп қабатты қаю тігіңіз, бекітіңіз.

ОВЕРЛОЧНАЯ СТРОЧКА

Эта строчка используется в швейной промышленности для изготовления спортивной одежды - она формирует и обрабатывает край изделия в один прием. В частности, она очень эффективна для обработки необработанных или сыплющихся краев изделий.

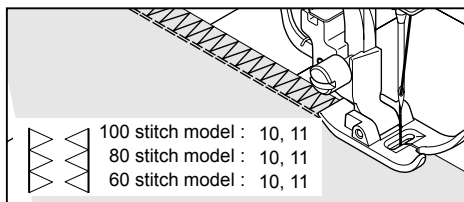

ОВЕРЛОЧНА СТРОЧКА

Ця строчка використовується для виготовлення спортивного одягу - вона формує і обробляє край виробу за одним заходом. Крім того, ця строчка рекомендується для ремонту необроблених чи зношених країв одягу.

ШЕТТІ ТОРЛАЙТЫН ҚАЮ

Мата өнеркәсібінде спорт киімін тігу үшін пайдаланылатын қаюдың тағы бір түрі – бір уақытта тігеді де, өңдейді де. Осындай қаю ашылған немесе аздап қырқылған киім тігістерін түзету үшін өте нәтижелі.

СТРОЧКА «ЕЛОЧКА»

Изящный вид этой строчки позволяет использовать ее как для декоративного оформления изделия, так и для пришивания кружев и тесьмы. Она также идеально подходит для квилтинга и стачивания краев материалов.

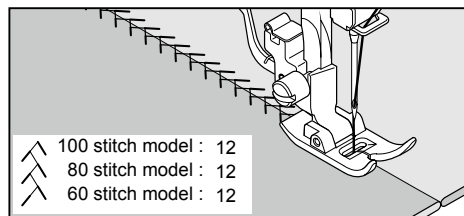

СТРОЧКА «ЯЛИНКА»

Примный зовнішній вигляд цієї строчки дозволяє використовувати її для декоративної відстрочки по верху виробу, пришивання тасьми або вставних елементів. Вона також ідеально підходить для квілтингу та зшивання країв матеріалів.

«ШЫРША» ТІГІСІНІҢ ҚАЮЫ

Нақты қаюдың тартымдылығы оны баулар мен жиектеулерді сәндік өңдеу үшін пайдалануға мүмкіндік береді. Ол сондайақ пике мен түйісу орындары үшін мінсіз.

УСИЛЕННЫЙ ТРОЙНОЙ ЗИГЗАГ

Эта строчка используется главным образом для декоративной обработки изделия. Она идеально подходит для окантовки воротников, пройм, рукавов и низа одежды. Если вручную установить очень узкую ширину, то эту строчку можно использовать для выполнения швов, которые будут выдерживать повышенную нагрузку.

ПОСИЛЕНИЙ ПОТРІЙНИЙ ЗИГЗАГ

Посилений потрійний зигзаг використовується головним чином для декоративної обробки виробу. Він ідеально підходить для декоративної прострочки поверх комірів, пройм, рукавів і низу одягу.

У разі встановлення дуже вузької ширини стібка цю строчку можна використовувати для виконання швів, що будуть витримувати підвищене навантаження.

ДВОЙНАЯ ОВЕРЛОЧНАЯ СТРОЧКА

Двойная оверлочная строчка используется в основном для трех задач. Она идеально подходит для пришивания эластичной ленты, для запошива, а также для одновременного стачивания и запошива. Она обычно используется на слегка эластичных и неэластичных тканях, таких как лен, твид, а также на средних и тяжелых хлопчатобумажных тканях.

ПОДВІЙНА ОВЕРЛОЧНА СТРОЧКА

Подвійна оверлочна строчка використовується головним чином для трьох задач. Вона ідеально підходить для кріплення еластичної стрічки, для запошиву, а також для одночасного сточування і запошиву. Ця строчка використовується здебільшого на ледь еластичних і нееластичних тканинах, таких як льон, твід, а також на середньоцілних і щільних бавовняних тканинах.

СТРОЧКА «КРЕСТ-НАКРЕСТ»

Эта строчка используется в основном в качестве декоративной машинной вышивки.

СТРОЧКА «ХРЕСТ-НАВХРЕСТ»

Ця строчка використовується здебільшого для декоративного машинного шиття.

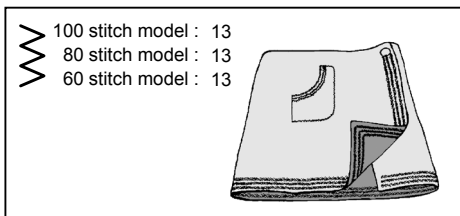

КҮШЕЙТІЛГЕН ҮШ ҚАТАРЛЫ ҚАЮ

Үшбұрышты қаю матаның бет жағын сәндік өңдеу үшін пайдаланылады. Ол жағалардың жиектерін, ойықтарды, жеңдер мен бүгілген қиықтарды өңдеу үшін мінсіз. Қолмен өңдеу қажет тар жерлерде осындай қаю қол жетпейтін тігістерді тігу үшін пайдаланыла алады.

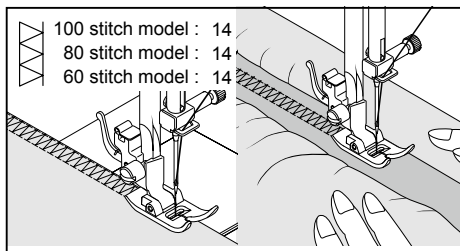

ЕКІЛІК ТОРЛАЙТЫН ҚАЮ

Екілік торлайтын қаюдың үш негізгі тағайындалуы бар. Ол тұзу резеңкеленген жиектеме, торлау, сонымен қатар, бір уақытта жалғау мен торлау үшін мінсіз. Көбінесе, осындай қаю зығыр матасы, твид және қалыңдығы орташа және жоғары мақта мата тәрізді сәл созылатын немесе мүлдем созылмайтын маталар үшін пайдаланылады.

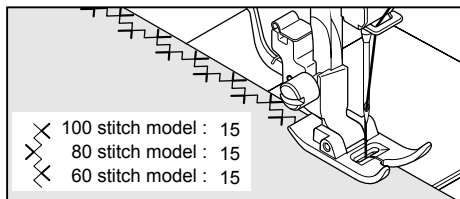

«ҚИЫЛЫСҚАН» ҚАЮ

Жиі сәндік тігіс үшін пайдаланылады.

СТРОЧКА ДЛЯ КВИЛТИНГА

Эта строчка используется для декоративной отделки кромок и для придания изделию эффекта фамильной реликвии.

Полезный совет: Небольшая корректировка натяжения нити в сторону увеличения увеличит размер отверстий при использовании «иглы с крылышками».

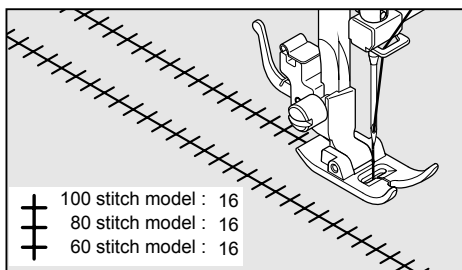

СТРОЧКА ДЛЯ КВИЛТИНГУ

Ця строчка використовується для декоративної обробки країв і для надання виробу ефекту фамільної речі.

Корисна порада: Незначне коригування натягу нитки в бік зростання збільшить розмір отворів при використанні «крильчатої голки».

КВИЛТИНГКЕ АРНАЛҒАН ҚАЮ

Жиектері бойынша сәндік тігу мен матаны ешекейлеу үшін пайдаланылады.

Пайдалы кеңес: Жіптің тартылуын арттыру жағына қарай сәл реттеу «қанаты бар» инені пайдалану кезінде тесіктер өлшемін арттырады.

СТРОЧКА «ЛЕСЕНКА»

Строчка «лесенка» используется главным образом для выполнения ажурной строчки. Ее также можно использовать для пришивания тонкой тесьмы контрастного цвета или в цвет ткани. Прошив строчку по центру тесьмы, вы придадите своему изделию эффектный и законченный вид. Еще одно применение этой строчки - вышивание поверх тонкой ленты, пряжи или эластичной ленты. Для выполнения ажурной строчки возьмите грубую ткань типа льна, прострочите и выдерните несколько нитей внутри «лесенки» для создания воздушного узора.

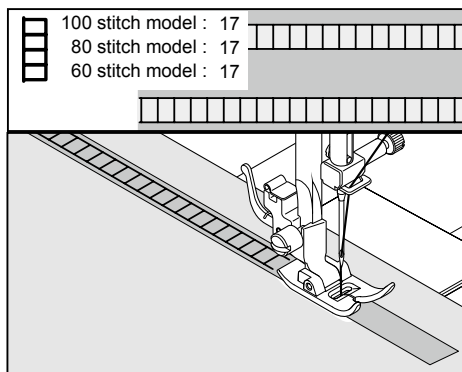

СТРОЧКА «ДРАБИНКА»

Строчка «драбинка» використовується здебільшого для виконання ажурної строчки. Її також можна використовувати для кріплення тонкої тасьми контрастного кольору або у тон тканини. Прошивши строчку по центру тасьми, ви надасте своєму виробу ефектний і закінчений вигляд. Ще одне застосування цієї строчки – вишивання поверх тонкої стрічки, пряжі або еластичної стрічки. Для виконання ажурної строчки візьміть грубу тканину типу льону, прострочіть і висмикніть декілька ниток всередині «драбинки» для створення легкого візерунку.

«БАСПАЛДАҚ» ҚАЮЫ

«Баспалдақ» қаюы көбінесе жұқа селдір тігісті кестелеу үшін пайдаланылады. Ол сонымен қатар, контрастты немесе лайықты түсті таспаны жұқа кестелеу үшін пайдаланыла алады. Ортасынан сатылы тігісті тігу арқылы ерекше нәтижеге жетуге болады. Осындай қаюдың тағы пайдаланылуы – жінішке таспаны, рейканы немесе резеңкені беріктігі жоғары жіппен кестелеу. Селдір тігісті орындау үшін зығыр матаны таңдаңыз, ал селдір тігісті кестелеу ден кейін тігістің түрі үлпілдек болуы үшін, жіпті сәл тартыңыз.

ОТКРЫТАЯ ОБМЕТОЧНАЯ СТРОЧКА

Открытая обметочная строчка - это традиционная строчка, используемая для создания эффекта зубчатых краев и для аппликаций.

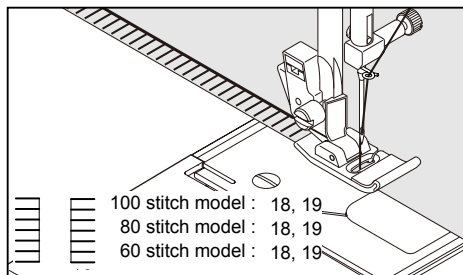

ВІДКРИТА ОБМЕТУВАЛЬНА СТРОЧКА

Відкрита обметувальна строчка - це традиційна строчка, що використовується для створення ефекту зубчастих країв і для аплікацій.

АШЫҚ ТОРЛАЙТЫН ҚАЮ

Ашық торлайтын қаю - тісті жиектер мен аппликация әсерін орындау үшін дәстүрлі болып табылады.

ЗАКРЫТАЯ ОБМЕТОЧНАЯ СТРОЧКА

Это традиционный вид ручной строчки, используемый для пришивания окантовочной ленты вдоль кромок постельного белья, в частности одеял. Эта многофункциональная строчка также может быть использована для пришивания аппликаций, создания ажурных строчек и бахромы.

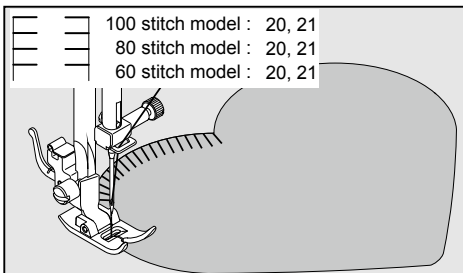

ЗАКРИТА ОБМЕТУВАЛЬНА СТРОЧКА

Закрита обметувальна строчка - це традиційний вид ручної строчки, що використовується для пришивання окантовувальної стрічки вздовж країв ковдр. Ця багатofункціональна строчка також може використовуватись для пришивання аплікацій, створення ажурних строчок і бахроми.

ЖАБЫҚ ТОРЛАЙТЫН ҚАЮ

Осындай қаю дәстүрлі түрде қол тігісіне ұқсайтын және көрпені тыстау үшін пайдаланылатын машиналық қаю ретінде пайдаланылады. Осындай көп қызметті қаю сондай-ақ қалыңдығы жоғары жіппен тігу, аппликация, селдір тігіс және шашақ орындау үшін пайдаланылады.

КОСАЯ ОБМЕТОЧНАЯ СТРОЧКА

Эта строчка отлично подходит для создания ажурных кромок на столовом белье. Кроме того, с ее помощью можно также создать зубчатые края на тонких материалах. Прострочите вдоль необработанной кромки ткани, затем обрежьте лишний материал близко ко шву.

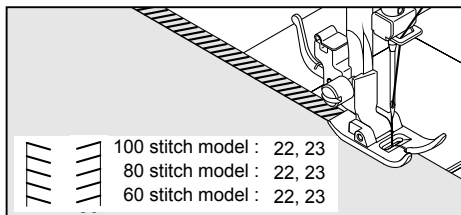

КОСА ОБМЕТУВАЛЬНА СТРОЧКА

Чудово підходить для вишивання мережекою на скатертинах і серветках. Крім того, за допомогою цієї строчки можна також створити зубчаті краї на тонких матеріалах. Прострочіть вздовж необробленого краю тканини, потім обріжте зайву тканину близько до строчки.

КӨЛБЕУ ТОРЛАЙТЫН ҚАЮ

Асхана жаулықтарында селдір тігісті орындау үшін мінсіз болып табылады. Тісті жиегін өңдеу сонымен қатар жеңіл және селдір маталарда орындала алады. Мата жиегін бойлай тігіңіз және қаю жанындағы мата артығын кесіп тастаңыз.

КОСАЯ ОВЕРЛОЧНАЯ СТРОЧКА

Эта строчка одновременно сшивает и обметывает края изделия, создавая узкий, гибкий шов, который особенно подходит для купальников, спортивной одежды, футболок, детской одежды из эластичного нейлона и джерси.

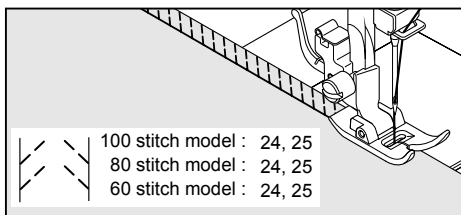

КОСА ОВЕРЛОЧНА СТРОЧКА

Ця строчка одночасно зшиває і обробляє край виробу, створюючи вузький, гнучкий шов, який особливо підходить для купальників, спортивного одягу, футболок, дитячого одягу з еластичного нейлону, джерсі.

КӨЛБЕУ ТОРЛАЙТЫН ҚАЮ

Осындай қаю бір уақытта тігеді де, матаны бекітеді де, нәтижесінде жіңішке, иілгіш, жиі шомылуға арналған костюмдерде, спорт киімінде, жеңіл жейделерде және тоқылған жакеттерде пайдаланылатын тігіс алынады.

СТРОЧКА ДВОЙНЫМ КРЕСТОМ

Используется для шитья и отделки эластичных тканей и для декоративных работ.

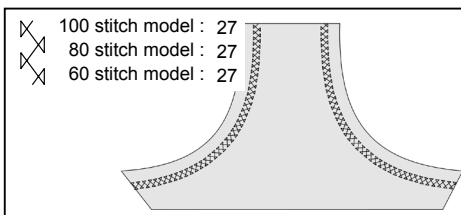

СТРОЧКА ПОДВІЙНИМ ХРЕСТОМ

Використовується для шиття та обробки еластичних тканин і для декоративних робіт.

ҚОС ҚИЫЛЫСҚАН ҚАЮ

Созылмалы трикотаж матаны өңдеу немесе сәндік кестелеу үшін пайдаланылады.

СТРОЧКА «ГРЕЧЕСКИЙ КЛЮЧ»

Традиционная строчка, подходящая для декоративной отделки кромок и краев материалов.

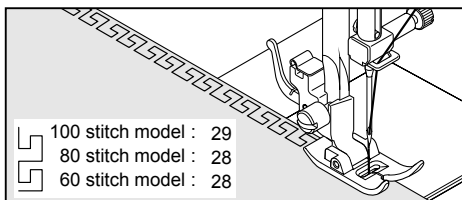

СТРОЧКА «ГРЕЦЬКИЙ КЛЮЧ»

Традиційна строчка, що підходить для декоративної обробки країв матеріалів.

«ГРЕК КІЛТИ» ҚАЮЫ

Шектерін әшекейлеу мен жиектерін өңдеуге арналған дәстүрлі үлгі.

СТРОЧКА «РЫБЬЯ КОСТЬ»

Используется в основном в качестве декоративной машинной строчки.

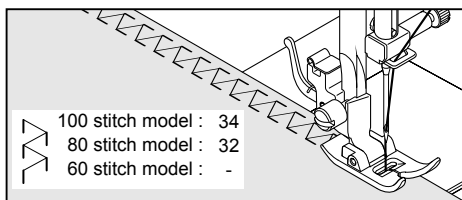

СТРОЧКА «РИБ'ЯЧА КІСТКА»

Використовується здебільшого для декоративного машинного шиття.

БАЛЫҚ СҮЙЕГІ ҚАЮЫ

Көбінесе машинамен сәндік тігу үшін пайдаланылады.

СТРОЧКА «ВЕТОЧКА»

Эта универсальная строчка используется для стачивания материалов, а также для декоративной машинной вышивки.

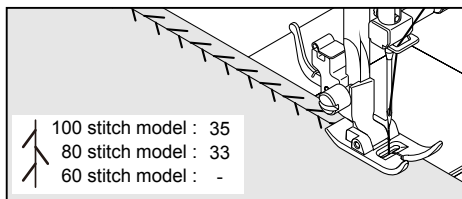

СТРОЧКА «ГЛОЧКА»

Ця багатофункціональна строчка використовується для з'єднання країв матеріалів, а також у якості декоративної строчки.

«БҰТАҚ ҚАЮЫ»

Нақты қаю жан-жақты, себебі мата тілімдерін жалғау, сонымен қатар, сәндік тігу үшін пайдаланыла алады.

УСИЛЕННАЯ ОВЕРЛОЧНАЯ СТРОЧКА

Это идеальная строчка для притачивания эластичной ленты. Она также может использоваться для создания сборок и для обработки края изделия.

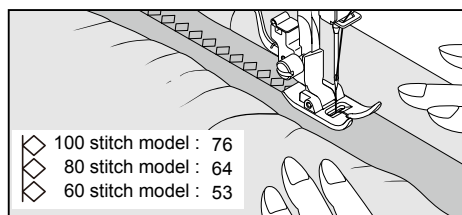

ПОСИЛЕНА ОВЕРЛОЧНА СТРОЧКА

Це ідеальна строчка для кріплення еластичної стрічки. Її також можна використовувати для створення зборок і для обробки краю виробу.

КҮШЕЙТІЛГЕН ТОРЛАЙТЫН ҚАЮ

Осындай қаю тегіс созылғыш матаны өңдеу үшін мінсіз келеді. Ол сондайақ бүрмелермен және буфтармен әшекейлеуге, және тігістерді өңдеуге пайдаланылады.

СОЕДИНИТЕЛЬНАЯ СТРОЧКА (МЕРЕЖКА)

НАСТРОЙКИ

- :Прижимная лапка - универсальная
- :Регулятор натяжения верхней нити – 5

Это популярная декоративная строчка. Ее также можно использовать для сшивания двух частей ткани, оставляя небольшой зазор между ними. Загните припуск вдоль обрезанных краев и проутюжьте. Приметайте загнутые края к папиросной бумаге, оставив между ними зазор в 0,3 см. Прострочите поверх зазора таким образом, чтобы игла захватывала складку с обоих краев. Удалите наметку и бумагу и проутюжьте.

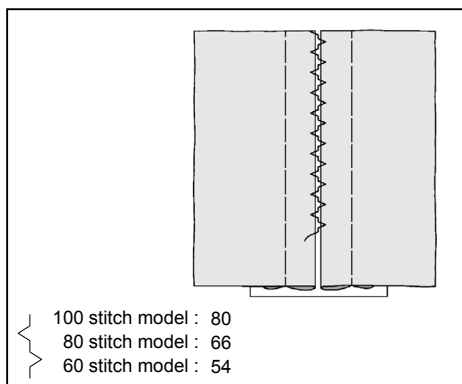

3'ЄДНУВАЛЬНА СТРОЧКА (МЕРЕЖКА)

НАЛАШТУВАННЯ

- :Притискална лапка - Універсальна
- :Регулятор натягу верхньої нитки – 5

Це популярна декоративна строчка. Її також можна використовувати для зшивання двох частин тканини з невеликим просвітом між ними. Відігніть припуск вздовж обрізаних країв і притисніть. Примітайте загнуті краї до тонкого паперу, залишивши між ними зазор у 0,3 см. Прострочіть поверх зазору таким чином, щоб голка захоплювала складки з обох країв матеріалу. Видаліть живу нитку і папір і притисніть.

ЖАПСАРЛАУШЫ ҚАЮ (МЕРЕЖКА)

КҮЙГЕ КЕЛТІРУЛЕР

- : Қысқыш табан – Жалпы мақсаттағы табан
- : Жіптің тартылуын реттегіш – 5

Ол танымал сәндік қаю. Ол сонымен қатар, арасында азғана бос кеңістік қалтыра отыра, екі әр түрлі мата тілімін жалғау үшін пайдаланылады. Мата жиектерін бүктеп, қысыңыз. Жиектерінің арасында шамамен 0,3 см еқалтырып, уақытша жұқа қағазбен бекітіңіз. Ине бүктелген мата жиектеріне екі жағынан кіретіндей етіп, 0,3 см артық қашықтықта тігіңіз. Торлау мен қағазды алыңыз, жіптерді бекітіңіз.

ДЕКОРАТИВНАЯ СТРОЧКА ДЛЯ ПЕЧВОРКА

Используется в основном в качестве декоративной машинной строчки.

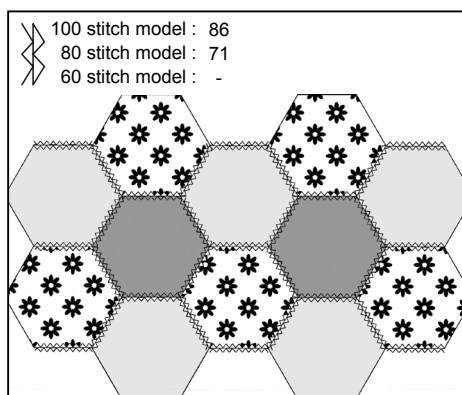

ДЕКОРАТИВНА СТРОЧКА ДЛЯ ПЕЧВОРҚА АРНАЛҒАН СӘНДІК ҚАЮ ПЕЧВОРКУ

Використовується здебільшого для декоративного машинного шиття. Көбінесе сәндік машина тігісі ретінде пайдаланылады.

БОЛЬШЕ ДЕКОРАТИВНЫХ СТРОЧЕК И ИДЕЙ ДЛЯ ДЕКОРАТИВНОГО ШИТЬЯ НА МАШИНЕ

БІЛЬШЕ ДЕКОРАТИВНИХ СТРОЧОК ТА ІДЕЙ ДЛЯ ДЕКОРАТИВНОГО МАШИННОГО ШИТТЯ

МАШИНАМЕН СӘНДІК ТІГУГЕ АРНАЛҒАН КӨП СӘНДІК ҚАЮЛАР МЕН ИДЕЯЛАР

НАСТРОЙКИ

- : Прижимная лапка – универсальная
- : Регулятор натяжения верхней нити – 5 или 1

Рекомендуется осуществлять пробное шитье на кусочке ткани, чтобы проверить внешний вид выбранной декоративной строчки.

Перед началом шитья всегда проверяйте количество нити на шпулке и катушке, чтобы убедиться, что нить не закончится во время шитья.

Для получения качественной строчки используйте стабилизатор, который в дальнейшем удаляется.

Полезный совет: Нижняя нить не должна появляться на лицевой стороне ткани, поэтому может понадобиться слегка ослабить натяжение нити.

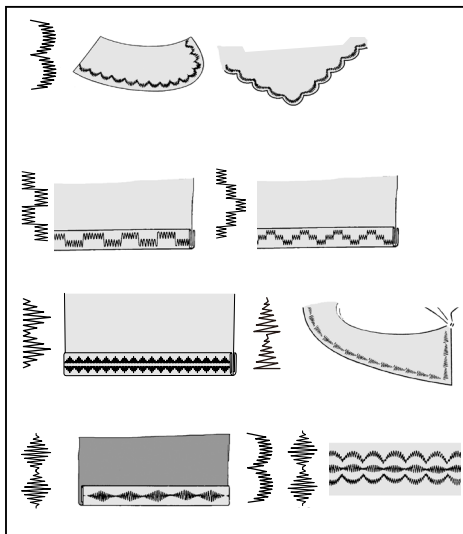

НАЛАШТУВАННЯ

- : Притискна лапка - Універсальна
- : Регулятор натягу верхньої нитки - 5 або -1

Рекомендується робити пробне шиття на клаптику тканини, щоб перевірити зовнішній вигляд обраної декоративної строчки.

Перед початком шиття завжди перевіряйте кількість нитки на шпульці та катушці, щоб переконатися, що нитка не закінчиться під час шиття.

Для отримання якісної строчки використовуйте стабілізатор або тонкий папір, який пізніше потрібно видалити.

Корисна порада: Нижня нитка не повинна з'являтися на лицьовому боці тканини, тому може знадобитися злегка послабити натяг нитки.

КҮЙГЕ КЕЛТІРУЛЕР

- : Қысқыш табан – Жалпы мақсаттағы табан
- : Жіптің тартылуын реттегіш – 5

Таңдалған қаю үлгісін тексеру үшін Сізге оны басқа мата телімінде тексеріп көру қажет.

Тігуден бұрын шарғыда жіптің жеткілікті болуына және оның тігу кезінде бітіп қалмайтынына көз жеткізіңіз.

Үздік нәтижеге жету үшін, тігу кезінде матаны төменде орналасқан реттегішпен бекітіңіз.

Пайдалы кеңес: Төменгі жіп матаның беткі жағына шықпауы тиіс, сондықтан жіптің тартылуын сәл босату қажет болуы мүмкін.

ВЫМЕТЫВАНИЕ ПЕТЛИ ОБМЕТУВАННЯ ПЕТЛІ ІЛГЕКТЕРДІ ТОРЛАУ

АВТОМАТИЧЕСКАЯ ПЕТЛЯ

ИСПОЛЬЗОВАНИЕ ЛАПКИ ДЛЯ ВЫМЕТЫВАНИЯ ПЕТЕЛЬ

Ваша машина предлагает две различные ширины для закрепков, петель в виде ключа и петель с округлым концом, которые выметываются автоматически по размерам пуговицы. Все это делается в один простой прием.

АВТОМАТИЧНЕ ОБМЕТУВАННЯ ПЕТЛІ

ВИКОРИСТАННЯ ЛАПКИ ДЛЯ ОБМЕТУВАННЯ ПЕТЛІ

Ваша машина пропонує дві різні ширини для закріпок, петель у вигляді ключа та петель з округлим кінцем, які обметуються автоматично відповідно до розміру гудзика. Все це робиться за одним заходом.

ПРОЦЕДУРА:

- * Подложите под место выметывания петли подкладочный материал. Используйте стабилизатор или обычную ткань.
- * Выметайте пробную петлю на кусочке ткани, с которой вы работаете. Затем проверьте, хорошо ли проходит пуговица через петлю.

ПРОЦЕДУРА:

- * Підкладіть під місце обметування петлі підкладний матеріал. Використовуйте стабілізатор чи іншу підкладну тканину.
- * Спробуйте обметати пробну петлю на клаптику тканини, з якою ви працюєте. Потім перевірте, чи добре проходить гудзик крізь петлю.

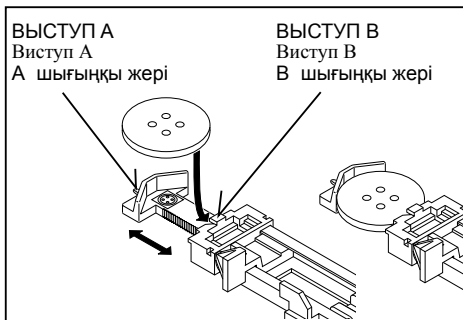

ІЛГЕКТЕРДІ АВТОМАТТЫ ТҮРДЕ ТОРЛАУ

ІЛГЕКТЕРДІ ӨНДЕУГЕ АРНАЛҒАН ТАБАНДЫ ПАЙДАЛАНУ

ІЛГЕКТЕРДІ ӨНДЕУГЕ АРНАЛҒАН ТАБАНДЫ ПАЙДАЛАНУ

Тігін машинасы Сізге тарылатын бекітпемен, дөңгелектелген кесікпен ілгектерді тігудің, сонымен қатар, бекітпелерге арналған ойықтарының әр түрлі ендерін ұсынады. Ол үшін машинада түймел көлемін өлшеу және ілгектің қажетті өлшемін есептеу жүйесі бар. осындай рәсім жеңіл іске асырылады.



100 stitch model : 94, 95
80 stitch model : 74, 75
60 stitch model : 56, 57



100 stitch model : 96, 97
80 stitch model : 76, 77
60 stitch model : 58, 59



100 stitch model : 98, 99
80 stitch model : 78, 79
60 stitch model : - , -

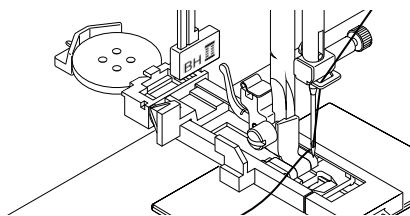

РӘСІМ:

- * Ілгекті торлау орнының астына астар мата салыңыз. Ол үшін тұрақтандырғыш немесе қарапайым мата жарайды.
- * Сіз жұмыс істеп отырған мата тілімінде сынамалы ілгек торлаңыз. Содан кейін түйменің ілгектен жақсы өтуін тексеріңіз.

1. Выберите один из видов петельной строчки.
2. Замените прижимную лапку на лапку для выметывания петель. (См. раздел «Замена прижимной лапки» на стр. 30-31)
3. Вставьте пуговицу в соответствующую секцию в лапке. (См. «Использование лапки для выметывания петель» выше)
4. Опустите рычаг выметывания автоматической петли (C) так, чтобы он прошел между ограничителями (A) и (B).
5. Отметьте расположение петли на ткани.
6. Поместите ткань под лапку. Вытяните нижнюю нить под тканью назад приблизительно на 10 см.
7. Совместите намеченную петлю на ткани с отметкой на лапке, затем опустите лапку.
8. Придерживая верхнюю нить, начните шить.

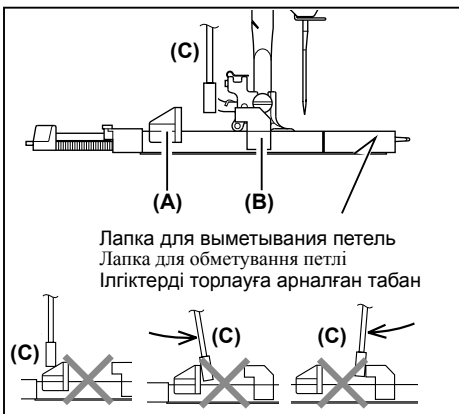

1. Виберіть один з видів петельної строчки.
2. Замініть звичайну лапку на лапку для обметування петлі. (Див. “Заміна притискної лапки” на стор. 30-31.)
3. Вставте гудзик у відповідну секцію в лапці. (Див. «Використання лапки для обметування петлі» вище.)
4. Опустіть важіль обметування автоматичної петлі (C) так, щоб він проходив вертикально між обмежувачами (A) і (B).
5. Точно відмітьте місце розташування петлі на вашому виробі.
6. Покладіть тканину під лапку. Витягніть нижню нитку під тканиною назад приблизно на 10 см.
7. Сумістіть відмітку на тканині з відміткою на лапці для обметування петлі, а потім опустіть лапку.
8. Притримуючи верхню нитку, почніть шити.

1. Ілгек үлгілерінің біреуін таңдаңыз.
2. Қысқыш табанды ілгектерді өңдеуге арналған табанға ауыстырыңыз (30-31 б. «Қысқыш табанды ауыстыру» қараңыз)
3. Түймені ілгектерді торлауға арналған табанға салыңыз. (жоғарыда «Ілгектерді торлауға арналған табанды пайдалану» қараңыз)
4. Ілгекке арналған иінді (C) ол стопперлер (A) мен (B) арасында тоқтайтындай етіп түсіріңіз.
5. Матада ілгектің орналасуын ұқыпты белгілеңіз.
6. Матаны табан астына орналастырыңыз. Шарғы жібін мата астынан шамамен жиегіне қарай 10 см тартыңыз.
7. Табандағы белгілеулердің көмегімен матадағы ілгекке арналған орынды реттеп, содан кейін қысқыш табанды түсіріңіз.
8. Жоғарғы жіпті ұстап тұрып, машинаны іске қосыңыз.

* Петля будет выметана автоматически в следующей последовательности.

* Машина обметает петлю автоматически у наступній послідовності.

* Ілгек келесі реттілікте автоматты торланады.

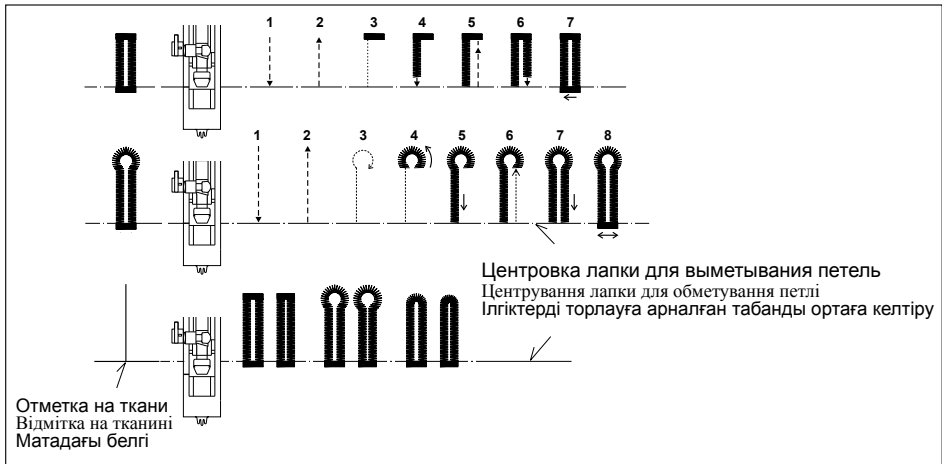

9. После окончания выметывания петли разрежьте ткань в середине петли с помощью распорачивателя/ножа для прорезывания петель.

Будьте аккуратны - не повредите стежки.

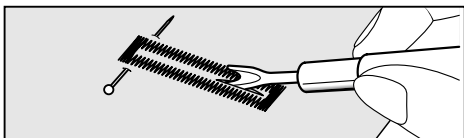

9. Після закінчення обметування петлі розріжте тканину посередині петлі за допомогою розпорювача/ножа для прорізування петель. Будьте обережні – не зачепіть стібки.

9. Ілгекті торлауды аяқтаудан кейін, матаны ілгек ортасынан ашу үшін, кескішті/тігіс сөккішті пайдаланыңыз. Ұқыпты болыңыз, тігісті зақымдап алмаңыз.

ПЕТЛЯ С ВКЛАДНОЙ НИТЬЮ

Заведите нить (тамбурную нить или каркасную нить для выметывания петли) за выступ около секции для пуговицы, проведите оба конца нити вперед под лапку и свяжите их, как показано на рисунке. Выметайте петлю так, чтобы зигзагообразные стежки покрыли нить. После завершения выметывания петли снимите нить с лапки. Аккуратно потяните за нить и обрежьте лишнее.

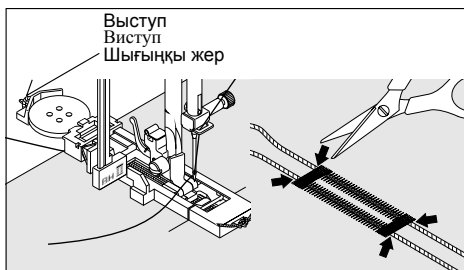

ПЕТЛИ З ВКЛАДНОЮ НИТКОЮ

Заведіть нитку (тамбурну чи каркасну нитку для обметування петлі) за виступ, проведіть обидва кінці нитки вперед під лапку і зв'яжіть їх, як зображено на малюнку. Прошийте петлю так, щоб зигзагоподібні стібки покрили нитку. Після завершення обметування петлі зніміть нитку з лапки. Обережно потягніть за нитку і обріжте зайве.

ҚЫЗЫЛ ЖІБІ БАР ІЛГЕК

Тігісті (мысалы, ұсақталатын тоқыма жіпті немесе ілгекті торлауға арналған каркас жіпті) шпора үстінен бекітетін каркас жіпті бекітіңіз, каркас жіптің екі ұшын табан астында бекітіңіз, содан кейін, оны суретте көрсетілгендей байлаңыз. Тігуді бастаңыз, ирек қаюлар каркас жіптің үстін басады. Өңдеуді аяқтаудан кейін каркас жіпті табан астынан суырып алыңыз. Тартылу босау үшін, каркас жіпті ұқыпты тартыңыз, содан кейін артығын кесіп тастаңыз.

ВЫМЕТЫВАНИЕ ПЕТЛИ ВРУЧНУЮ ОБМЕТУВАННЯ ПЕТЛІ ВРУЧНУ

* Для пуговиц длиной до 45 мм используйте автоматические петельные стежки (№94-99) и лапку для выметывания автоматической петли. Для более крупных пуговиц используйте лапку для атласных строчек и ручные петельные стежки (№ 91-93).

* Используйте лапку для атласных строчек для выметывания больших петель.

1. Тщательно отметьте длину петли на вашем изделии. Расположите ткань с отметкой под лапкой для атласных строчек так, чтобы лапка находилась в начале отметки.
2. Начните шить, выполнив первую закрепку и левую сторону петли.
3. Выполните вторую закрепку и прострочите назад, пока игла не вернется в начало петли.
4. Прострочите вперед до конца отметки для завершения петли.

* Для гудзиков довжиною до 45 мм використовуйте автоматичні стібки для петель (№ 94-99) і лапку для обметування автоматичної петлі. Для більших гудзиків використовуйте лапку для атласних строчок та ручні стібки для петель (№ 91-93).

* Використовуйте лапку для атласних строчок для обметування більших петель.

1. Ретельно відмітьте довжину петлі на вашому виробі. Розмістіть тканину з відміткою під лапкою для атласних строчок таким чином, щоб лапка знаходилася на початку відмітки.
2. Почніть шити, виконавши першу закріпку та лівий бік петлі.
3. Виконайте другу закріпку та прострочіть назад, доки голка не повернеться на початок петлі.
4. Прострочіть вперед до кінця відмітки для завершення петлі.

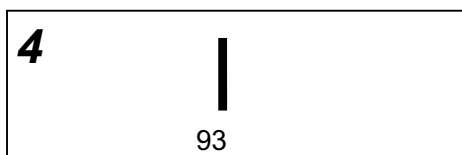
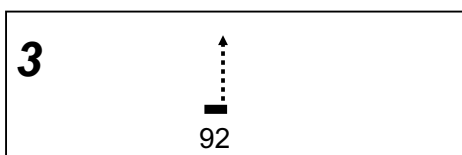
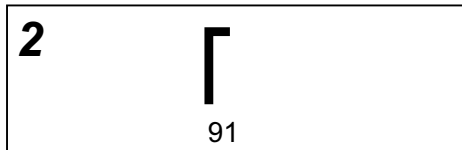
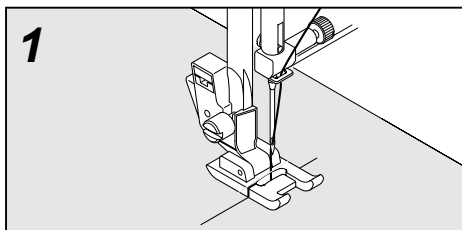

* 45 м ұзынырақ ілмектерді кестелеу кезінде автоматты ілмектің тігістерін (#94-99) және ілмек-автоматқа арналған табандарды қолдану. Үлкен ілмектер үшін атлас тігістерге арналған табанды және жартылай автомат ілмекке арналған тігістерді қолданыңыз.

* Үлкен ілмектерді жасау кезінде атлас тігістерге арналған табанды қолданыңыз.

1. Киімде түйме ілмегінің орналасу күйін мұқият белгілеңіз. Түйме ілмегінің басында ине материалға кіретіндей етіп табан астына матаны орналастырыңыз.
2. Бірінші бекітпеден және ілмектің сол жағынан бастап тігіңіз.
3. Екінші бекітпені тігіңіз және ине ілмектің басына жетпейінше кері бағытта қайып тігіңіз.
4. Ілмектердің тепісуін аяқтау үшін ілмек контурының аяғына дейін алға қайып тігіңіз.

3. УХОД ЗА МАШИНОЙ

3. ДОГЛЯД ЗА МАШИНОЮ

3. МАШИНАНЫ КҮТҮ

Для обеспечения оптимальной работы вашей швейной машины необходимо всегда содержать ее основные части в чистоте.

Всегда отключайте машину от электросети, вынув вилку из розетки.

Для забезпечення найбільш ефективної роботи машини необхідно завжди тримати всі її основні частини в чистоті.

Завжди від'єднуйте машину від електромережі, виймаючи вилку з розетки.

| | |
|--|---|
|  Внимание! | Всегда отключайте машину от электросети, вынув вилку из розетки. |
|  Увага! | Завжди від'єднуйте машину від електромережі, виймаючи вилку з розетки. |
|  Назар аударыңыз! | Әрқашан машинаны қуат көзінен ашаны розеткадан жырату арқылы сөндіріңіз. |

Машина жұмысының тиімділігін сақтау үшін, әрқашан машина бөлшектерін таза күйде сақтау қажет.

Әрқашан машинаны қуат көзінен ашаны розеткадан ажырату арқылы сөндіріңіз.

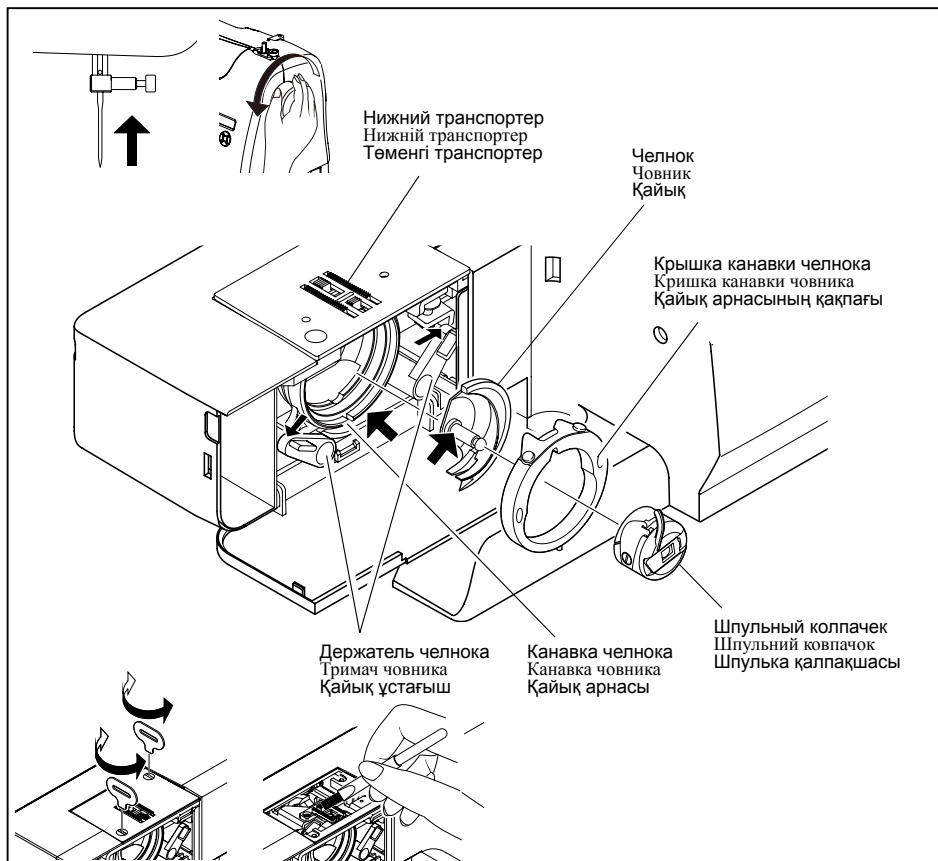

ЧИСТКА ТРАНСПОРТЕРА И ЧЕЛНОЧНОЙ ЗОНЫ ЧИЩЕННЯ НИЖНЬОГО ТРАНСПОРТЕРА І ЧОВНИКОВОЇ ЗОНИ ҚАЙЫҚ АУМАҒЫ МЕН ТРАНСПОРТЕРДІ ТАЗАЛАУ

- A. Переведите иглу в крайнее верхнее положение.
- B. 1. Извлеките шпульный колпачок из челнока.
2. Раздвиньте оба держателя челнока.
3. Снимите крышку канавки челнока и выньте челнок.
- C. Очистите зубцы транспортера и челночную зону с помощью щеточки.

ПРИМЕЧАНИЕ: Нанесите одну каплю швейного масла на штифт в центре челнока и в канавку челнока, как указано стрелками.

- D. 1. Проверьте, чтобы канавка челнока создавала форму полумесяца с левой стороны машины.
2. Удерживая челнок за центральный штифт, вставьте его на место таким образом, чтобы он создавал форму полумесяца с правой стороны.
3. Установите крышку канавки челнока на место.
4. Защелкните держатели челнока на место.

ЧИСТКА ШВЕЙНОЙ МАШИНЫ И ПЕДАЛИ УПРАВЛЕНИЯ

После пользования очистите швейную машину и педаль управления. Используйте сухую тряпку для удаления пыли со швейной машины и педали управления.

ПРИМЕЧАНИЕ: Используйте сухие тряпки во избежание поражения электрическим током.

- A. Підніміть голку в крайнє верхнє положення.
- B. 1. Вийміть шпульний ковпачок з човника.
2. Відсуньте обидва тримачі човника.
3. Зніміть кришку канавки човника і вийміть човник.
- B. Очистіть нижній транспортер і човникову зону за допомогою щітки.

ПРИМІТКА: Нанесіть краплю швейного мастила на штифт у центрі човника і в канавку човника, як зображено стрілками.

- Г. 1. Перевірте, щоб канавка човника створювала форму півмісяця з лівого боку машини.
2. Тримаючи човник за центральний штифт, вставте його на місце таким чином, щоб він створював форму півмісяця з правого боку.
3. Встановіть кришку канавки човника на місце.
4. Поверніть тримачі човника на місце.

ЧИЩЕННЯ ШВЕЙНОЇ МАШИНИ ТА ПЕДАЛІ УПРАВЛІННЯ

Після кожного використання очищайте швейну машину і педаль управління. Для видалення пилу й бруду використовуйте суху ганчірку.

ПРИМІТКА: Використовуйте суху ганчірку, щоб запобігти ураженню електричним струмом.

- А. Инені жоғарғы шеткі күйге көтеріңіз.
- Б. 1. Шпулька қақпақшасын қайықтан шешіңіз.
2. Қайықтың екі ұстағышын ажыратыңыз.
3. Қайық арнасының қақпағын шешіп, қайықты алыңыз.
- В. Транспорттер тістері мен қайық аумағын қылшақтың көмегімен тазалаңыз.

Ескерту: Қайықтың ортасындағы штифт пен қайық арнасына суретте тілшелермен көрсетілгендей, азғана май тамызыңыз.

- Г. 1. Қайық арнасының пішіні машинаның сол жағында жарты ай түрінде екендігіне көз жеткізіңіз.
2. Қайықты орталық штифтінен ұстай отыра, оны жарты ай оң жақта пайда болатындай етіп орналастырыңыз.
3. Қайық арнасының қақпағын орнына орналастырыңыз.
4. Қайық ұстағыштарын бұрынғы күйде бекітіңіз.

ТІГІН МАШИНАСЫН ТАЗАЛАУ ЖӘНЕ БАСҚАРУ ТЕПКІЛЕРІ

Пайдаланудан кейін тігін машинасы мен бақылау тепкісін тазалаңыз. Тігін машинасы мен басқару тепкісінің бетінен шаңды жою үшін құрғақ шүберекті пайдаланыңыз.

Ескерту: Электр тогымен зақымдану алмау үшін, құрғақ матаны пайдаланыңыз.

Как узнать дату производства/ Як дізнатися дату виробництва Өндірілген күнін қалай білуге болады

Дату изготовления легко выяснить из серийного номера и Юлианского календаря. Если год высокосный, дата 29 Февраля нумерована 060 и остальные по порядку.

Дату виготовлення легко з'ясувати з серійного номера та Юліанського календаря. Якщо рік високосний, дата 29 лютого нумерувати 060 і решта по порядку.

Өндірілген күнін сериалық нөмірі мен күнтізбе бойынша табу өте оңай. Егер бұл толы жыл болса 29 ақпан 060 санымен белгіленген және әрі қарай жалғасады.

Схема серийного номера / Схема серійного номера/ Өнімнің сериалық нөмірі
X 13 092 XXX XXX XXX

092=2 Апреля

→Дата производства.
Первая дата производства будет применена к каждой партии.

092=2 Квітня

→Дата виробництва.
Перша дата виробництва буде застосована до кожної партії.

092=April 2nd

→Өндірілген күні. Бірінші өндірілген күн әрбір лотқа қолданылады

13=2013

→Год производства. / Рік виробництва. / Өндірілген жылы

| Юлианский календарьбессрочный (высокосный год) | | | | | | | | | | | | | |
|--|------|-----|-----|-----|-------|------|------|-----|------|-----|------|------|------|
| Юліанський календарбезстроковий (високосний рік) | | | | | | | | | | | | | |
| Күнтізбе.ҚАРАПАЙЫМ (толық жыл) | | | | | | | | | | | | | |
| День | Янв | Фев | Мар | Апр | Май | Июнь | Июль | Авг | Сент | Окт | Нояб | Дек | День |
| Күні | Қаңт | Ақп | Нау | Сәу | Мамыр | Мау | Шілд | Там | Қырк | Қаз | Қар | Желт | Күні |
| 1 | 001 | 032 | 060 | 091 | 121 | 152 | 182 | 213 | 244 | 274 | 305 | 335 | 1 |
| 2 | 002 | 033 | 061 | 092 | 122 | 153 | 183 | 214 | 245 | 275 | 306 | 336 | 2 |
| 3 | 003 | 034 | 062 | 093 | 123 | 154 | 184 | 215 | 246 | 276 | 307 | 337 | 3 |
| 4 | 004 | 035 | 063 | 094 | 124 | 155 | 185 | 216 | 247 | 277 | 308 | 338 | 4 |
| 5 | 005 | 036 | 064 | 095 | 125 | 156 | 186 | 217 | 248 | 278 | 309 | 339 | 5 |
| 6 | 006 | 037 | 065 | 096 | 126 | 157 | 187 | 218 | 249 | 279 | 310 | 340 | 6 |
| 7 | 007 | 038 | 066 | 097 | 127 | 158 | 188 | 219 | 250 | 280 | 311 | 341 | 7 |
| 8 | 008 | 039 | 067 | 098 | 128 | 159 | 189 | 220 | 251 | 281 | 312 | 342 | 8 |
| 9 | 009 | 040 | 068 | 099 | 129 | 160 | 190 | 221 | 252 | 282 | 313 | 343 | 9 |
| 10 | 010 | 041 | 069 | 100 | 130 | 161 | 191 | 222 | 253 | 283 | 314 | 344 | 10 |
| 11 | 011 | 042 | 070 | 101 | 131 | 162 | 192 | 223 | 254 | 284 | 315 | 345 | 11 |
| 12 | 012 | 043 | 071 | 102 | 132 | 163 | 193 | 224 | 255 | 285 | 316 | 346 | 12 |
| 13 | 013 | 044 | 072 | 103 | 133 | 164 | 194 | 225 | 256 | 286 | 317 | 347 | 13 |
| 14 | 014 | 045 | 073 | 104 | 134 | 165 | 195 | 226 | 257 | 287 | 318 | 348 | 14 |
| 15 | 015 | 046 | 074 | 105 | 135 | 166 | 196 | 227 | 258 | 288 | 319 | 349 | 15 |
| 16 | 016 | 047 | 075 | 106 | 136 | 167 | 197 | 228 | 259 | 289 | 320 | 350 | 16 |
| 17 | 017 | 048 | 076 | 107 | 137 | 168 | 198 | 229 | 260 | 290 | 321 | 351 | 17 |
| 18 | 018 | 049 | 077 | 108 | 138 | 169 | 199 | 230 | 261 | 291 | 322 | 352 | 18 |
| 19 | 019 | 050 | 078 | 109 | 139 | 170 | 200 | 231 | 262 | 292 | 323 | 353 | 19 |
| 20 | 020 | 051 | 079 | 110 | 140 | 171 | 201 | 232 | 263 | 293 | 324 | 354 | 20 |
| 21 | 021 | 052 | 080 | 111 | 141 | 172 | 202 | 233 | 264 | 294 | 325 | 355 | 21 |
| 22 | 022 | 053 | 081 | 112 | 142 | 173 | 203 | 234 | 265 | 295 | 326 | 356 | 22 |
| 23 | 023 | 054 | 082 | 113 | 143 | 174 | 204 | 235 | 266 | 296 | 327 | 357 | 23 |
| 24 | 024 | 055 | 083 | 114 | 144 | 175 | 205 | 236 | 267 | 297 | 328 | 358 | 24 |
| 25 | 025 | 056 | 084 | 115 | 145 | 176 | 206 | 237 | 268 | 298 | 329 | 359 | 25 |
| 26 | 026 | 057 | 085 | 116 | 146 | 177 | 207 | 238 | 269 | 299 | 330 | 360 | 26 |
| 27 | 027 | 058 | 086 | 117 | 147 | 178 | 208 | 239 | 270 | 300 | 331 | 361 | 27 |
| 28 | 028 | 059 | 087 | 118 | 148 | 179 | 209 | 240 | 271 | 301 | 332 | 362 | 28 |
| 29 | 029 | 060 | 088 | 119 | 149 | 180 | 210 | 241 | 272 | 302 | 333 | 363 | 29 |
| 30 | 030 | | 089 | 120 | 150 | 181 | 211 | 242 | 273 | 303 | 334 | 364 | 30 |
| 31 | 031 | | 090 | | 151 | | 212 | 243 | | 304 | | 365 | 31 |

4. ОСНОВНЫЕ ПРОБЛЕМЫ И СПОСОБЫ ИХ РЕШЕНИЯ

ОБЩИЕ НЕИСПРАВНОСТИ

Машинка не шьет:

- * Сетевой выключатель находится в положении «Выкл.» - Включите сетевой выключатель.
- * Проверьте, полностью ли подключена педаль управления (вставьте ее в соответствующий разъем).
- * Рычаг выметывания автоматической петли не поднят при шитье строчек. - Поднимите рычаг выметывания автоматической петли.
- * Рычаг выметывания автоматической петли не опущен при выметывании петли. - Опустите рычаг выметывания автоматической петли.
- * Рычаг для намотки шпульки находится в рабочем положении - Переведите рычаг для намотки шпульки в нерабочее положение (см. стр. 17)

Машина заедает/стучит

- * Нить попала в челнок.
- Почистите челнок (см. стр. 67 - 69)
- * Игла повреждена.
- Замените иглу (см. стр. 25).

Ткань не продвигается

- * Прижимная лапка не опущена
- Опустите прижимную лапку.
- * Длина стежка слишком короткая
- Установите большую длину стежка.

НЕИСПРАВНОСТИ ПРИ ШИТЬЕ

Машина пропускает стежки.

- * Игла вставлена в иглодержатель не до упора (см. стр. 25).
а погнулась или затупилась.
- Замените иглу (см. стр. 25).
- * Машина неправильно заправлена (см. стр. 19 - 20).
- * Нить попала в челнок.
- Почистите челнок (см. стр. 67 - 69).

Неравномерные стежки

- * Размер иглы не соответствует нити и ткани (см. стр. 25).
- * Машина неправильно заправлена (см. стр.19 - 20).
- * Натяжение верхней нити слишком слабое (см. стр. 26 - 27).
- * Ткань тянут или толкают против движения транспортера.
- Плавно направляйте ткань.
- * Шпулька намотана неравномерно.
- Заново заправьте шпульку.

Помается игла.

- * Ткань тянут или толкают против движения транспортера.
- Плавно направляйте ткань.
- * Размер иглы не соответствует нити и ткани (см. стр. 25).
- * Игла вставлена в иглодержатель не до упора (см. стр. 25).
- * С обратной стороны строчки появляется слишком много ниток.
- * Верхняя нить заправлена неправильно (см.стр. 19 - 20).

ПРОБЛЕМЫ С НИТЯМИ

Запутывание нитей

- * Верхняя и нижняя нити не отведены назад за прижимную лапку до начала работы.
- Отведите обе нити назад за прижимную лапку примерно на 10 см и придерживайте их при шитье первых стежков.

Обрыв верхней нити

- * Машина неправильно заправлена (см. стр.19 - 20).
- * Натяжение верхней нити слишком сильное (см. стр. 26 - 27).
- * Игла погнулась - Замените иглу (см. стр. 25).
- * Размер иглы не соответствует нити и ткани (см. стр. 23 - 24).

Обрыв нижней нити

- * Нижняя нить неправильно заправлена (см.стр. 18 - 19).
- * Пыль, ворс, обрывки нитей скопились в шпульном колпачке или челноке
- Удалите мусор (см. стр. 67 - 69).

Ткань морщится

- * Натяжение верхней нити слишком сильное
- Отрегулируйте натяжение нити (см. стр.26 - 27).
- * Длина стежка слишком большая для работы с тонкими или легкими тканями.
-Уменьшите длину стежка.

4. НЕСПРАВНОСТІ ТА СПОСОБИ ЇХ УСУНЕННЯ

ЗАГАЛЬНІ ПРОБЛЕМИ

Машина не шие.

- * Вимкнений вимикач живлення.
 - Увімкніть вимикач.
- * Переконайтесь, що педаль управління повністю підключена (вставлена у гніздо).
- * Важіль обметування автоматичної петлі не піднятий при шитті строчок.
 - Підніміть важіль обметування автоматичної петлі.
- * Важіль обметування автоматичної петлі не опущений при обметуванні петлі.
 - Опустіть важіль обметування автоматичної петлі.
- * Важіль для намотування шпульки знаходиться у робочому положенні
 - Переведіть важіль для намотування шпульки у неробоче положення (див. стор. 17).

Машина заїдає/стукє.

- * Нитка застрягла у човнику.
 - Почистіть човник (див. стор. 67 - 69).
- * Голка пошкоджена.
 - Замініть голку (див. стор. 25).

Тканина не просувається.

- * Притискна лапка не опущена.
 - Опустіть притискну лапку.
- * Довжина стібка надто коротка.
 - Збільште довжину стібка.

ПРОБЛЕМИ З ШИТТЯМ

Машина пропускає стібки.

- * Голка не повністю вставлена у голкотримач (див. стор. 25).
- * Голка погнута або затупилась.
 - Замініть голку (див. стор. 25).
- * Машина заправлена неправильно (див. стор. 19- 20).
- * Нитка застрягла у човнику.
 - Почистіть човник (див. стор. 67 - 69).

Стібки нерівномірні.

- * Розмір голки не відповідає типу нитки і тканини (див. стор. 25).
- * Машина заправлена неправильно (див. стор. 19- 20).
- * Занадто слабкий натяг верхньої нитки (див. стор. 26 - 27).
- * Тканину тягнуть або підштовхують проти руху нижнього транспортера.
 - Обережно направляйте тканину.
- * Шпулька намотана нерівномірно.
 - Повторно намотайте шпульку.

Голка зламалась.

- * Тканину тягнуть або підштовхують проти руху нижнього транспортера.
 - Обережно направляйте тканину.
- * Розмір голки не відповідає типу нитки і тканини (див. стор. 25).
- * Голка не повністю вставлена у голкотримач (див. стор. 25).
- * Зі зворотного боку строчки з'являється занадто багато ниток.
- * Верхня нитка заправлена невірно (див. стор. 19 - 20).

ПРОБЛЕМИ З НИТКАМИ

Заплутування ниток.

- * Верхня і нижня нитки не відведені назад під притискною лапкою до початку роботи.
 - Відведіть обидві нитки назад під притискною лапкою приблизно на 10 см і притримуйте їх при шитті перших стібків. Обрив верхньої нитки.
- * Машина заправлена неправильно (див. стор. 19 - 20).
- * Занадто сильний натяг верхньої нитки (див. стор. 26 - 27).
- * Голка погнута. - Замініть голку (див. стор. 25).
- * Розмір голки не відповідає типу нитки і тканини (див. стор. 23 - 24).
- * Обрив нижньої нитки.
- * Човник заправлений неправильно (див. стор. 18 - 19).
- * У шпульному ковпачку або човнику збирається ворс.
 - Видаліть ворс (див. стор. 67 - 69).
- * Тканина зморщується.
 - Занадто сильний натяг верхньої нитки.
 - Відрегулюйте натяг нитки (див. стор. 26 - 27).
- * Довжина стібка занадто велика для еластичної або м'якої тканини. - Зменште довжину стібка.

4. НЕГІЗГІ ПРОБЛЕМАЛАР ЖӘНЕ ОЛАРДЫ ШЕШУ ӘДІСТЕРІ

ЖАЛПЫ АҚАУЛЫҚТАР

Қуат сөндіргіші сөндірулі:

- * Желілік сөндіргішті «Сөнд.» күйінде орналасқан.
 - Желілік сөндіргішті қосыңыз.
- * Басқару тепкісінің толық қосылуына көз жеткізіңіз (тепкі ойығына басыңыз).
- * Ілгек иінтірегі қаюларды тігу кезінде көтерілмеген.
 - Ілгек иінтірегі көтеріңіз.
- * Ілгек иінтірегі ілгектерді өңдеу кезінде көтерілмеген.- Ілгек иінтірегі түсіріңіз.
- * Шарғыны орауға арналған станок жұмыс істеп тұр.
 - Шарғыны орауға арналған станокты ажыратыңыз (17 б. қараңыз)

Машина желінеді/сына қағылады:

- * Жіп қайыққа түсті.
 - Қайықты тазалаңыз (67 - 69 беттерді қараңыз)
- * Ине зақымданған.
 - Инені ауыстырыңыз (25 бетті қараңыз).

Мата жылжымайды

- * Қысқыш табан түсірілмеген
 - Қысқыш табанды түсіріңіз.
- * Қаю ұзындығы тым қысқа.
 - Қаю ұзындығын арттырыңыз.

ҚАЮДЫ ТІГУ КЕЗІНДЕГІ АҚАУЛЫҚТАР

Машина қаюларды өткізбейді.

- * Ине толық ине ұстағышқа салынбаған (25 бетті қараңыз).
- * Ине майысқан немесе мұқаттылған.
 - Инені ауыстырыңыз (25 бетті қараңыз).
- * Машина дұрыс тікпейді (19 - 20 беттерді қараңыз).
- * Жіп ілгішке түседі.
 - Ілгішті тазалаңыз (67 - 69 беттерді қараңыз).

Қаюлар тұрақты емес.

- * Ине өлшемі жіп немесе мата үшін лайықты емес (25 бетті қараңыз).
- * Машина дұрыс тікпейді (19 - 20 беттерді қараңыз).
- * Жоғарғы жіптің тартылуы тым бос (26- 27 беттерді қараңыз).
- * Машина матаны «шайнап қалады».
 - Матаны ұқыпты бағыттап отырыңыз.
- * Шарғы дұрыс оралмайды.
 - Шарғыны қайта ораңыз.

Иненің сынуы.

- * Машина матаны «шайнап қалады».
 - Матаны ұқыпты бағыттап отырыңыз.
- * Ине өлшемі жіп немесе мата үшін лайықты емес (25 бетті қараңыз).
- * Қаюдың теріс жағынан тым артық жіп шығады.
- * Жоғарғы жіп дұрыс сабақталмаған (19 - 20 беттерді қараңыз).

ЖІППЕН АҚАУЛЫҚТАР

Жіп түйінделеді.

- * Қаюды тігуді бастаудан бұрын жоғарғы жіп және шарғы жібі қысқыш табан астында артқа тартылады.
 - Екі жіпті артқа қысқыш табанның астында шамамен 10 см тартып, алғашқы қаюлар тігіліп болғанға дейін ұстап тұрыңыз.

Жоғарғы жіптің үзілуі.

- * Машина дұрыс сабақталмаған (19 - 20 беттерді қараңыз).
- * Жоғарғы жіптің тартылуы тым артық (26 - 27 беттерді қараңыз).
- * Ине майысқан.
 - Инені ауыстырыңыз (25 бетті қараңыз).
- * Ине өлшемі жіп немесе мата үшін лайықты емес (23 - 24 беттерді қараңыз).

Төменгі жіптің үзілуі.

- * Төменгі жіп дұрыс сабақталмаған (18-19 беттерді қараңыз).
- * Талшықтар шпулька қақпақшасына немес қайыққа жиналады.
 - Талшықтарды алып тастаңыз (67 - 69 беттерді қараңыз).

Мата жиырылады.

- * Жіптің артық тартылуы.
 - Жіптің тартылуын реттеңіз (26 - 27 беттерді қараңыз).
- * Қаю ұзындығы жеңіл немесе жұмсақ мата үшін тым ұзын.
 - Қаю ұзындығын қысқартыңыз.

РУССКИЙ / УКРАЇНА / ҚАЗАҚ

© Part No. 83973

12/13(3)





JAGUAR

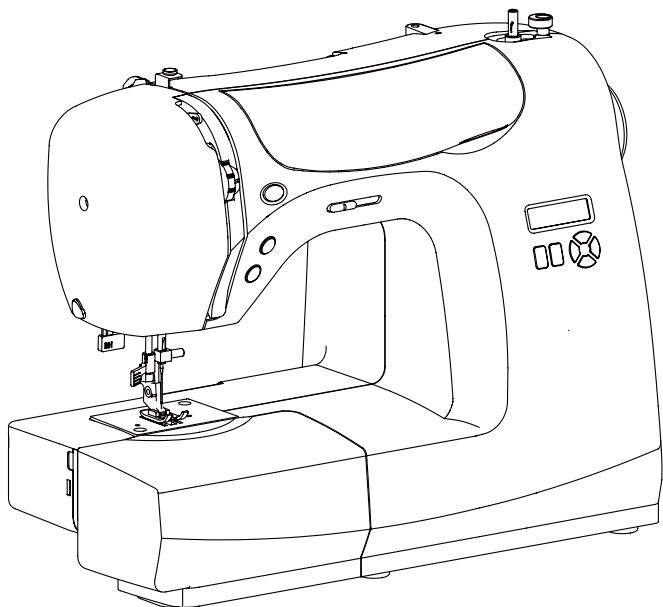

PS-series

**ИНСТРУКЦИЯ ПО ЭКСПЛУАТАЦИИ
ПОСІБНИК З ЕКСПЛУАТАЦІЇ
ПАЙДАЛАНУ БОЙЫНША БАСШЫЛЫҚ**

ОСНОВНЫЕ УКАЗАНИЯ ПО ТЕХНИКЕ БЕЗОПАСНОСТИ

При пользовании данным электротехническим устройством следует соблюдать основные меры безопасности, приведенные ниже. Ознакомьтесь с ними перед работой на швейной машине.

ОПАСНО — Для снижения риска поражения электричеством:

1. “Никогда не оставляйте швейную машину без присмотра во включенном состоянии. Всегда вынимайте штепсель машины из электрической розетки после окончания работы и перед чисткой.

ВНИМАНИЕ — Для снижения риска возгорания, пожара, поражения электрическим током:

1. Не пользуйтесь машиной как игрушкой. Будьте особенно внимательны, если рядом находятся дети.
2. Прибор не предназначен для использования лицами (включая детей) с пониженными физическими, чувственными или умственными способностями или при отсутствии у них опыта или знаний, если они не находятся под контролем или не проинструктированы об использовании прибора лицом, ответственным за их безопасность. Дети должны находиться под контролем для недопущения игры с прибором.
3. Используйте швейную машину только по назначению в соответствии с настоящей Инструкцией. Используйте только принадлежности, которые рекомендованы изготовителем и приведены в данной Инструкции.
4. Никогда не используйте швейную машину, если у нее поврежден сетевой шнур или вилка, если машина плохо работает, если ее уронили или повредили или если в машину попала вода. В этих случаях машину следует отправить официальному дилеру вашего региона или в уполномоченный сервисный центр для проверки, ремонта и наладки ее электрической или механической части.
5. Поврежденный шнур питания, он должен быть заменен представителем изготовителя или квалифицированным специалистом, предоставляющим аналогичные услуги.
6. Никогда не работайте на швейной машине, если у нее засорены вентиляционные отверстия. Регулярно чистите вентиляционные отверстия машины и педаль управления от ворса, пыли и обрезков ткани.
7. Не допускайте попадания посторонних предметов в отверстия машины.
8. Используйте машину только в помещениях.
9. Не используйте машину в местах, где применяются вещества в аэрозольной упаковке или чистый кислород.
10. Для отсоединения машины поверните основной выключатель в положение «0» (ОТКЛЮЧЕНО), затем выньте вилку из розетки.
11. Выключайте или отсоединяйте от электросети устройство, когда оставляете его без присмотра, а так же перед проведением технического обслуживания или в случае замены лампочки.
12. Не отключайте швейную машину от сети, вытягивая вилку за шнур. Возьмитесь за вилку и выньте ее из электрической розетки.
13. Держите пальцы вдали от движущихся частей. Особая осторожность необходима в зоне движения иглы.
14. Не используйте машину при поврежденной игольной пластине, это может вызвать поломку иглы.
15. Не используйте погнутые иглы.